

SIEMENS



Potęga mistrzowskiej technologii, styl i piękno inspirującej formy.

Oferta wiosenna 2018.
sLine – oferta dla studiów kuchennych.



The future moving in.

Siemens Home Appliances



Spis treści

Piekarniki		6 – 29
	Piekarniki linia czarna	19 – 23
	Piekarniki linia biała	24 – 25
	Piekarniki kompaktowe	26 – 29
	Wyposażenie dodatkowe	74
Szuflada grzewcza		31
	Szuflada grzewcza linia biała	31
Kuchenki mikrofalowe		32 – 33
	Kuchenki mikrofalowe linia czarna	32 – 33
	Kuchenki mikrofalowe linia biała	33
Ekspres do kawy		34 – 35
	Ekspres do kawy linia biała	35
Płyty		36 – 47
	Płyta indukcja zintegrowana z wyciągiem	36 – 39
	Płyty indukcyjne	40 – 45
	Płyty gazowe	46 – 47
Okapy		48 – 58
	Wyposażenie dodatkowe	75 – 78
Zmywarki		62 – 67
	Zmywarka XXL w pełni zintegrowana	66
	Zmywarka 60 cm w pełni zintegrowana	66
	Zmywarka 45 cm w pełni zintegrowana	67
Chłodziarko-zamrażarki		68 – 73
	Chłodziarko-zamrażarki do zabudowy	70
	Chłodziarko-zamrażarki wolnostojące	72 – 73
	Centrum Domowych Inspiracji	80 – 81
	Serwis	82 – 83



Nowy wymiar inspiracji – niezmiennie wysoka jakość, jeszcze więcej możliwości.



Projektanci oferty **sLine** zadbali nie tylko o łatwość aranżowania konsekwentnych, spójnych wizualnie kombinacji, ale też o maksymalne dostosowanie urządzeń do najrozmaitszych wymagań wobec klimatu i stylu kuchni. **Większy wybór wersji kolorystycznych** inspirowane do tworzenia wyjątkowych, indywidualnych rozwiązań – zgodnie z Twoim gustem. **Elegancka biel lub czerń** sprzętów z pewnością usatysfakcjonuje miłośników jednorodnej zabudowy o sterylnej czystej, minimalistycznej stylistyce, ale stanowi też świetną bazę do kreatywnego eksperymentowania z układem opartym na mocnych, graficznych akcentach. Biała wersja z pewnością przyczyni się do powstania jedynych w swoim rodzaju rozwiązań wnętrzarskich, a futurystyczna funkcjonalność urządzeń pozwoli użytkownikom cieszyć się mistrzowskimi realizacjami kulinarnymi w nowym, pięknym otoczeniu.



Najdoskonalsza harmonia.

Najnowsza oferta piekarników **sLine** do zabudowy stworzona została z myślą o Klientach, którzy oczekują ponadczasowej, ekskluzywnej stylistyki oraz najwyższego poziomu funkcjonalności na bazie najnowszej technologii. Wszystkie urządzenia z nowej oferty **sLine**, zarówno piekarniki o standardowych wymiarach, jak i modele kompaktowe oraz szuflady grzewcze, można perfekcyjnie łączyć w harmonijne i konsekwentne, przystosowane do indywidualnych potrzeb, konfiguracje. W ofercie piekarników **sLine** znajdują się najbardziej zaawansowane modele z serii **iQ700**. Dzięki futurystycznej automatyce sensorowej potrafią samodzielnie zrealizować każde zadanie zlecone przez użytkownika. Przygotują wszelkie potrawy z pełną odpowiedzialnością i precyzją godną mistrza – zawsze z gwarancją idealnego rezultatu i niezależnie od wybranego sposobu grzania: tradycyjnie, w przyspieszonym tempie lub z użyciem pary.



Technologia iSensoric

Zastosowana w piekarnikach **technologia sensorowa** zwalnia użytkownika z konieczności doboru najwłaściwszego sposobu pieczenia oraz z czasochłonnego doglądania potraw. O idealne rezultaty pieczenia ciast i mięs dbają **specjalne czujniki**. Kontrolując przebieg programu i korygując w razie konieczności temperaturę i czas trwania cyklu, gwarantują uzyskanie najlepszego efektu bez Twojego udziału. Dzięki inteligentnej **technologii iSensoric** pieczenie zyskuje zupełnie nową jakość, a użytkownik – więcej wolnego czasu.



Kulinarne mistrzostwo z cookControl Plus

Koniec z wątpliwościami przy realizacji przepisów! Nowe piekarniki z systemem wspomagania wyboru potrawy **cookControl Plus** same troszczą się o najlepsze warunki dla Twoich dań. Wystarczy wprowadzić rodzaj potrawy oraz wagę, a piekarnik automatycznie dobierze najlepszy sposób grzania, właściwą temperaturę i czas trwania cyklu. Podpowie w jakim naczyniu i na którym poziomie Twoje danie uda się najlepiej. Użytkownik może też sam ustawić wszystkie parametry.



Czujnik bakeSensor* – specjalista od ciast

Piekarnik potrafi samodzielnie upiec perfekcyjne ciasta. Dzięki czujnikowi **bakeSensor** Twoje zadanie ogranicza się do przygotowania i umieszczenia surowego ciasta w formie lub na blasze. Innowacyjna **technologia sensorowa** sprawia, że proces pieczenia przebiega całkowicie automatycznie: czujnik **bakeSensor** kontroluje stale poziom wilgotności wewnątrz piekarnika i rozpoznaje, kiedy wypiek jest już gotowy.



Idealne mięso pod kontrolą termosondyPlus

Dzięki trzem różnym punktom pomiaru, innowacyjna **termosonda** zastosowana w piekarnikach jest w stanie niezawodnie i precyzyjnie odczytać wewnętrzną temperaturę mięsa i dokładnie określić, kiedy będzie gotowe.

* Nie używać silikonowych form do pieczenia ani wyposażenia wykonanego z materiałów zawierających silikon. Ryzyko uszkodzenia czujnika pieczenia.

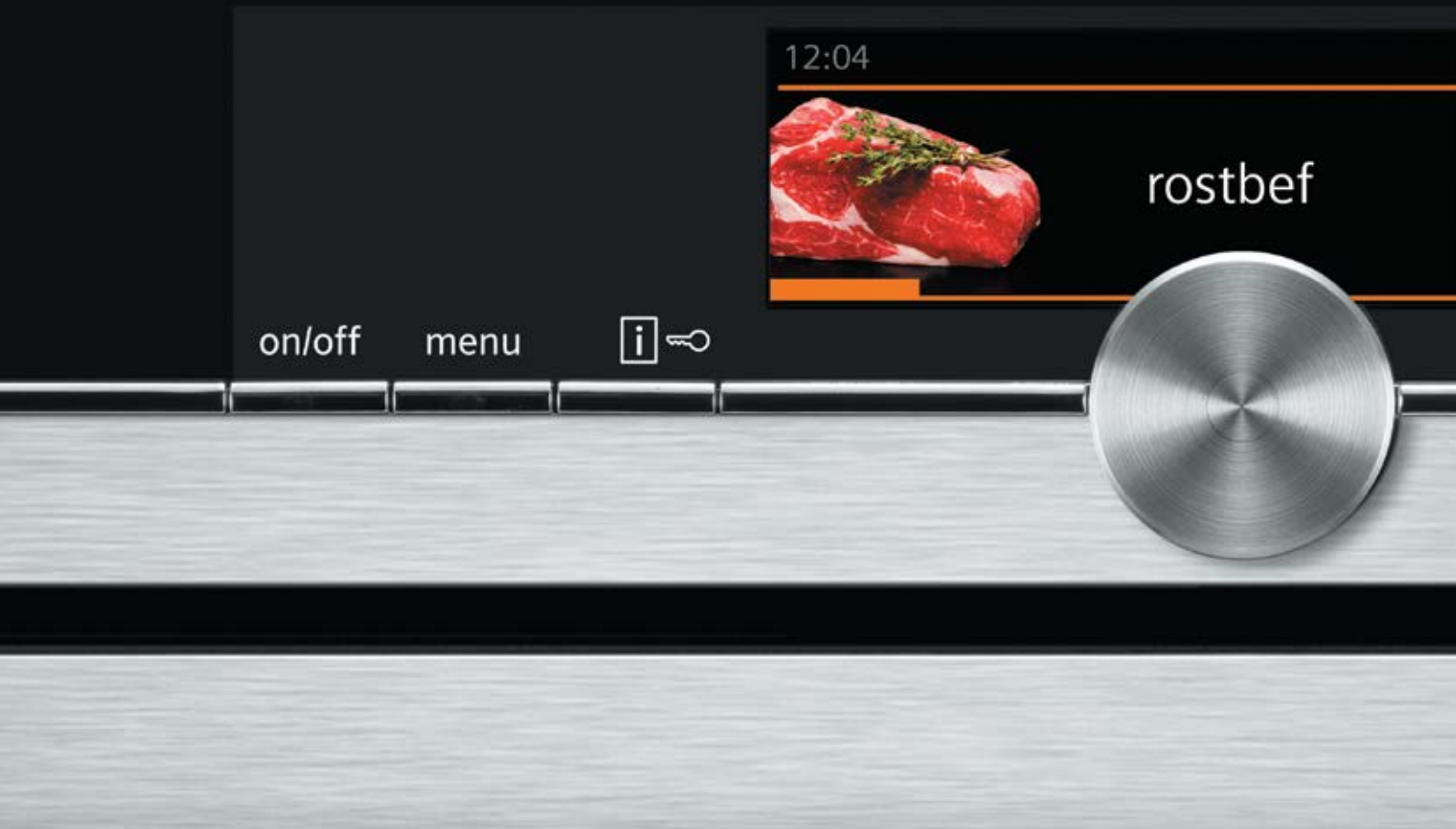

Innowacyjne wyświetlacze, perfekcyjne menu

Dostępne w ofercie modele zostały zintegrowane optycznie poprzez zastosowanie jednakowej wysokości paneli kontrolnych z **dotykowym, kolorowym wyświetlaczem TFT** oraz **nowym dyskiem sterującym**. Aby wybrać potrzebne ustawienia wystarczy niewielki ruch dyskiem sterującym i potwierdzenie wyboru na dotykowym wyświetlaczu. Ten charakterystyczny element sprzyja tworzeniu dowolnych, ale spójnych wizualnie kombinacji – ściśle według Twoich wymagań. Elegancka, ponadczasowa zabudowa skomponowana z klasycznych lub białych urządzeń nadaje kuchni stylu klasy lux.



TFT TouchDisplay Plus 5,7''

oferuje największy wyświetlacz z barwnymi ilustracjami i pomocną identyfikacją kolorystyczną dostępnych opcji. Przyjazna konfiguracja menu oraz prosta w obsłudze nawigacja z dotykowym wyborem ustawień sprawiają, że sterowanie jest tak łatwe, jak nigdy dotąd.



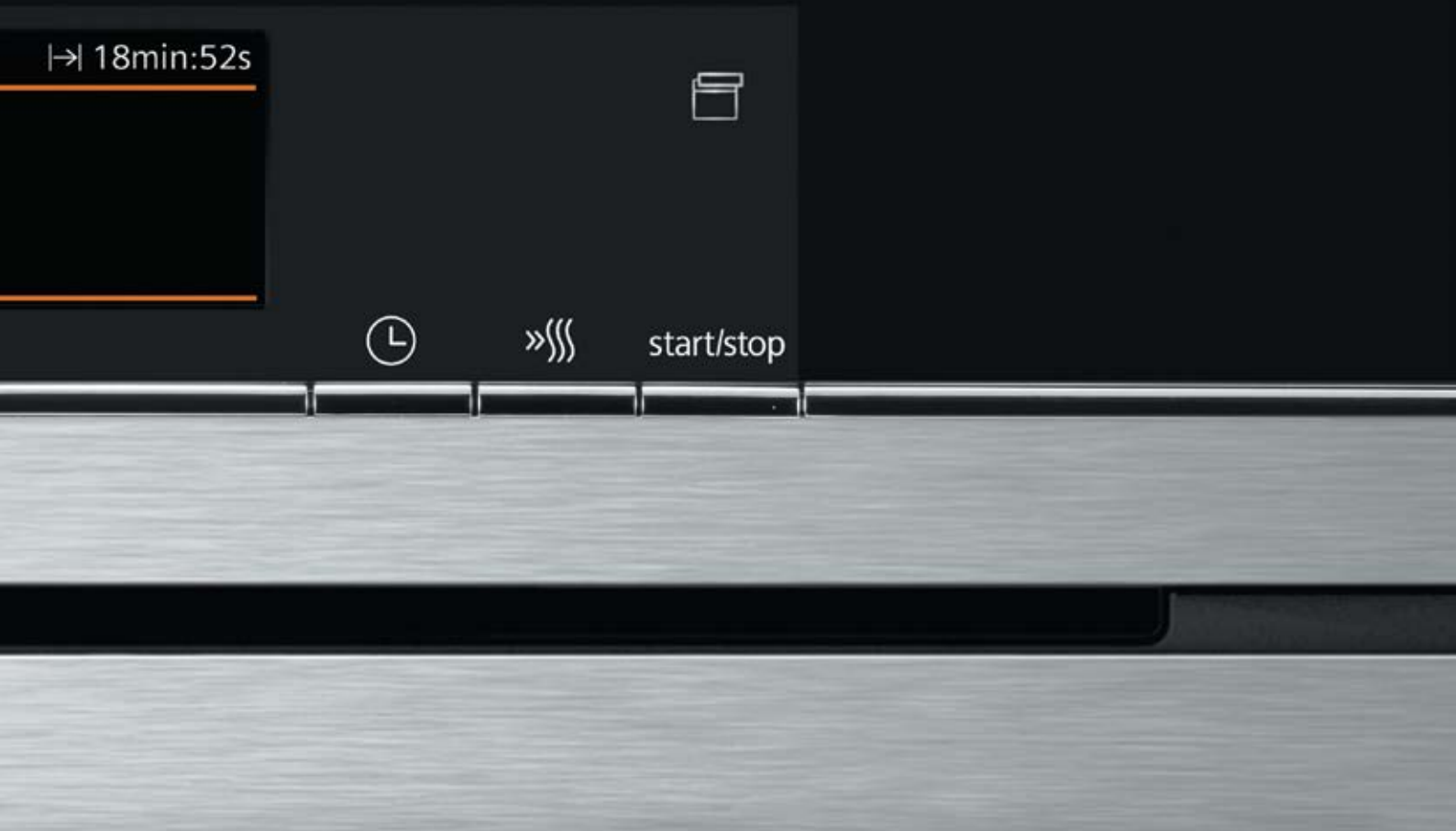

– łatwa obsługa i precyzja sterowania.



TFT TouchDisplay 3,7"

Dzięki przyjaznej konfiguracji menu oraz prostej w obsłudze nawigacji dotykowej, wybór potrzebnych ustawień jest łatwy, jak nigdy dotąd. Przy sterowaniu szczególnie ważną rolę pełni kolorowy **wyświetlacz TFT** z naturalistyczną wizualizacją funkcji oraz pełną informacją o cyklu pracy.



TFT Display 2,8"

Z tą wersją wyświetlacza również znajdziesz bez problemów najwłaściwsze ustawienia.





Komfort eksploatacji i automatyka w cenie.



Dwa razy szybciej z varioSpeed

Szybkie modele piekarników z funkcją **varioSpeed** łączą grzanie konwencjonalne z mikrofalą. Wystarczy wybrać tryb **Kombi z Mikrofalami**, a następnie dowolny rodzaj grzania i moc mikrofal. W ten sposób przyspieszysz czas przygotowania każdej potrawy w piekarniku nawet do 50%.



Pełna swoboda wyboru z Termoobieg 4D

Dzięki **Termoobiegowi 4D** zyskujesz pełną swobodę w wyborze poziomu pieczenia. Innowacyjna technologia napędu wentylatora z naprzemienną zmianą kierunku obrotów umożliwia idealne rozprzaskanie ciepłego powietrza we wnętrzu, co sprawia, że Twoja potrawa ma zawsze zapewnione idealne warunki grzania – wszędzie tam, gdzie sobie zażyczysz.



Oszczędzaj czas z coolStart

Nagrzewając piekarnik przed rozpoczęciem pieczenia zużywasz nie tylko swój czas, lecz również cenną energię. Funkcja **coolStart** kładzie temu kres. Jeśli chcesz coś rozmrozić, podgrzać, czy przygotować danie z mrożonek, po prostu włącz **coolStart**, a Twoje danie będzie gotowe dużo szybciej niż dotychczas.



System softMove dla lekkiej obsługi drzwi

Drzwi piekarników otwierają się i zamykają lekko i cicho dzięki zastosowaniu systemu **softMove** z mechanizmem wytłumiającym. Wygodna obsługa drzwi eliminuje trzaskanie i nie wymaga silnego docięnięcia – zamkniesz je łatwo nawet przy zajętych rękach.



Zawsze doskonała widoczność we wnętrzu

W piekarnikach **sLine** dostępne są różne rodzaje oświetlenia. Czy będzie to górne **światło halogenowe**, **LED**, czy umieszczone na bocznych ściankach **wielopoziomowe oświetlenie LED** – bez trudu ocenisz stan Twoich potraw nawet bez otwierania drzwi.



Samoczyszczenie bez ograniczeń

Nic już nie stoi na przeszkodzie, aby piec do woli! Doskonałym dopełnieniem znanego już systemu samoczyszczenia wnętrza **activeClean®** jest przystosowanie stelaża wraz z prowadnicami do warunków **pyrolizy**. Dzięki temu nie musisz już wyjmować tych elementów z wnętrza. Wraz z aktywacją funkcji **activeClean®** wszystkie pozostałości – ze ścian oraz z prowadnic zostaną zamienione w łatwy do usunięcia popiół.





Szybki sposób na zdrową kuchnię.



Piekarnik pulseSteam z dodatkiem pary i mikrofalą o wysokości 60 cm

Ten wszechstronny piekarnik nastawiony jest na spełnianie wszelkich wymagań użytkownika. Oferuje pełną gamę dostępnych sposobów grzania: od klasycznego przez mikrofałę, aż do grzania parą. Korzystając ze wszystkich tych metod, można tworzyć różne, dopasowane do potrzeb kombinacje, które zadowolą zarówno zwolenników szybkiego i oszczędnego przyrządzania posiłków, jak i entuzjastów zdrowej kuchni.



Piekarnik z parowarem fullSteam o wysokości 60 i 45 cm

W piekarnikach z tej grupy klasyczne grzanie zostało dodatkowo wzbogacone automatycznym nawilżaniem potraw doprowadzaną stale parą wodną. Utrzymanie odpowiedniej wilgotności sprawia, że wypieki pokrywają się chrupką skórką, zachowując soczyste wnętrze. Ponadto modele te doskonale nadają się do przyrządzania zdrowych, delikatnych dań na parze, np. ryb i warzyw, przy ograniczonym zużyciu tłuszczu.



Piekarniki iQ500 – technologia Siemens w nowej wzorniczej formie.

Ponadczasowe wzornictwo piekarnika **iQ500** wniesie do Twojej kuchni styl najwyższych lotów. Imponujący efekt wizualny podkreśla luksusowa jakość frontów ze szkła i stali szlachetnej. Odpowiedzialne zarządzanie czasem ma teraz szczególne znaczenie. Dotyczy to także gotowania. Z piekarnikiem **iQ500** panujesz nad czasem bez problemu. Dzięki innowacyjnym funkcjom, takim jak szybkie nagrzewanie i coolStart to Ty dyktujesz warunki, a Twój piekarnik nadąża za Tobą. Uwalniając swój umysł od konieczności liczenia czasu, możesz w pełni skoncentrować się na innych sprawach. Komponuj finezyjne dania, zadziwiaj gości niezwykłym nakryciem stołu i dodatkowymi atrakcjami podczas spotkań. Wszystko zależy od Ciebie – teraz masz na to czas.



Szybkie nagrzewanie – piec bez czekania i w idealnej temperaturze

Z tą funkcją Twój piekarnik nagrzej się wyjątkowo szybko – bez nadmiernego zużycia energii. Przykładowo, z szybkim nagrzewaniem uzyskasz temperaturę 175 °C po około 4 minutach (z Termoobiegem 3D Plus).



Termoobieg 3D Plus – idealne pieczenie na wszystkich poziomach

Termoobieg 3D plus zapewnia równomierne ogrzewanie wnętrza piekarnika. Umożliwia jednoczesne pieczenie, np. ciast na dwóch, lub ciasteczek na trzech blachach.



Prowadnice varioClip z funkcją samodzielnego montażu

Prowadnice teleskopowe **varioClip** to kolejny krok w stronę maksymalnej elastyczności i komfortu użytkowania. Dzięki specjalnemu, łatwemu w obsłudze systemowi mocowania prowadnic, można je samodzielnie demontować i umieszczać na dowolnym poziomie. W ten sposób dostosowanie przestrzeni wnętrza do aktualnych potrzeb przebiega szybko, sprawnie i bez wysiłku.



Programy automatyczne cookControl

Dla maksymalnego ułatwienia gotowania, Siemens wprowadził do systemu **cookControl** książkę kucharską z przepisami na perfekcyjne przygotowanie mięsa, ryb, warzyw i ciastek w 30 automatycznych programach. Teraz masz pod ręką ściśle wskazówki, po czym podajesz wagę wybranego dania, a całą resztą zajmuje się automatyka.





Sposoby grzania



Góra / Dół to klasyczny rodzaj grzania, odpowiedni do przygotowania większości potraw.



Góra / Dół Eco to ekologiczna wersja trybu Góra / Dół. Dzięki podwyższonej efektywności działania przygotujesz, oszczędzając cenną energię, doskonale: biszkopty, keksy, chleby, bułki i inne delikatne wypieki.



Grzanie intensywne polega na **bardzo silnym grzaniu dolnym**. Jest niezastąpione przy pieczeniu chleba, czy świeżej pizzy.



Termoobieg 4D dzięki **zmiennemu kierunkowi obiegu powietrza** zapewnia równomierną dystrybucję i rozkład ciepła w całym wnętrzu piekarnika. Efekt pieczenia na wszystkich czterech poziomach równocześnie – od góry do dołu jest doskonały.



Termoobieg 3D Plus zapewnia **równomierne ogrzewanie wnętrza piekarnika**. Umożliwia jednocześnie pieczenie, np. ciast lub ciasteczek na dwóch, lub **trzech blachach**.



Termoobieg Eco to kolejny sposób na oszczędną eksploatację. Zapewnia stałą kontrolę temperatury, nie dopuszczając do przekroczenia właściwego poziomu grzania nawet o jeden stopień i skutecznie redukując zużycie energii. Precyzyjna praca urządzenia sprzyja pieczeniu na jednym poziomie wszelkich ciasteczek i innych drobnych wypieków "prosto z blachy". Bez grzania wstępnego i z gwarancją idealnego efektu.



Funkcja **Pizza** polega na **połączeniu grzania dolnego z termoobieganiem**. Nadaje się idealnie do przyrządzania głęboko zamrożonych potraw, jak pizza, czy frytki.



Grill z termoobieganiem opieka ze wspaniałymi efektami duże porcje pieczeni, np. gęś, czy kaczka. Mięso jest wewnątrz upieczone i soczyste, a na wierzchu pokryte smakowitą, chrupiącą skórką. Opatentowana **metoda naprzemianowego działania grilla i nadmuchu** pozwala przede wszystkim zaoszczędzić energię i zapobiega rozpryskiwaniu się tłuszczu.



Grzanie dolne przeznaczone jest do dopiekania i zrumieniania od spodu.



Variogrill o dużej powierzchni z powodzeniem można użyć przy opiekaniu większej ilości kiełbasek lub steków zajmujących powierzchnię całej blachy. **Variogrill** ma trzy stopnie grzania. W zależności od wyboru mocy, potrawy mogą być mniej lub bardziej opieczone.



Variogrill o małej powierzchni podgrzewa tylko środkową część grilla. Jest doskonały do pieczenia małych dań takich, jak tosty. **Variogrill** ma trzy stopnie mocy.



Rozmrażanie pozwala błyskawicznie rozmrozić dania i produkty. Pracuje wówczas tylko wentylator (bez ogrzewania), który łagodnie rozmraża delikatne artykuły spożywcze.



Podgrzewanie to funkcja pomocna w profesjonalnym gotowaniu. Pozwala **podgrzewać naczynia** na trzech płaszczyznach piekarnika w przedziale od 30° do 65°C, zapewniając idealną temperaturę serwowanych potraw.



Funkcja **coolStart** oszczędza czas. Pozwala przygotować zamrożone dania **bez wstępnego nagrzewania** piekarnika.



Pieczenie **w niskiej temperaturze 30 – 80°C** to idealna metoda przygotowywania wszelkich delikatnych mięs, które powinny być soczyste i miękkie. Tak przygotowane mięso można długo trzymać w ciepłe, co pozwala na elastyczne planowanie czasu posiłku.



Suszenie to tryb przeznaczony do suszenia owoców i warzyw. Wysuszone w ten sposób jabłka lub pomidory będą wolne od używanych w przemyśle dodatków do suszenia.



Książka kucharska

Na kulinaryny sukces składa się nie tylko właściwa metoda gotowania oraz jakość użytych produktów. Finezję smaku buduje dobry przepis, przekazujący sposób gotowania i łączenia składników. Mamy nadzieję, że nasza specjalna książka kucharska pomoże Państwu uzyskać dania godne mistrza. **Książkę kucharską w polskiej wersji językowej można zamówić za pomocą ulotki załączonej do instrukcji urządzenia.**



Piekarniki – przegląd funkcji

Piekarniki z dotykowym wyświetlaczem TFT TouchDisplay Plus 5,7"

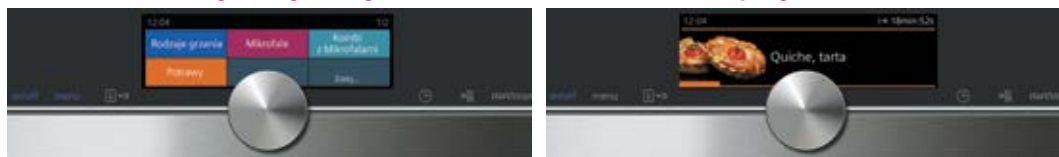

Model	Rodzaje grzania	Dodatkowe metody grzania	Czyszczenie	Oświetlenie	Kolor
HN 678G4W1	15	mikrofała, varioSpeed, z wykorzystaniem pary	activeClean®	wielopoziomowe LED	biały
HS 658GXS1	15	para 100%, regeneracja, fermentacja, rozmrażanie	ecoClean	wielopoziomowe LED	czarny
HM 678G4S1	15	mikrofała, varioSpeed	activeClean®	wielopoziomowe LED	czarny
CS 658GRS1	15	para 100%, regeneracja, fermentacja, rozmrażanie	ecoClean	LED	czarny
CS 658GRW1	15	para 100%, regeneracja, fermentacja, rozmrażanie	ecoClean	LED	biały
CM 678G4S1	15	mikrofała, varioSpeed	activeClean®	LED	czarny
CM 678G4W1	15	mikrofała, varioSpeed	activeClean®	LED	biały

Piekarniki z dotykowym wyświetlaczem TFT TouchDisplay Plus 3,7"



Model	Rodzaje grzania	Dodatkowe metody grzania	Czyszczenie	Oświetlenie	Kolor
HM 676G0S1	13	mikrofała, varioSpeed	activeClean®	LED	czarny
HB 636GBS1	13	coolStart	ecoClean	halogenowe	czarny
HM 636GNW1	13	mikrofała, varioSpeed	ecoClean	LED	biały
CS 656GBS1	13	para 100%, regeneracja, fermentacja, rozmrażanie	ecoClean	LED	czarny
CS 656GBW1	13	para 100%, regeneracja, fermentacja, rozmrażanie	ecoClean	LED	biały
CM 656GBS1	13	mikrofała, varioSpeed	ecoClean	LED	czarny
CM 636GBW1	13	mikrofała, varioSpeed	ecoClean	LED	biały

Piekarniki z wyświetlaczem TFT Display 2,8" z przyciskami sensorowymi



Model	Rodzaje grzania	Dodatkowe metody grzania	Czyszczenie	Oświetlenie	Kolor
HB 675GBS1	13	coolStart	activeClean®	halogenowe	czarny
HB 635GNS1	13	coolStart	ecoClean	halogenowe	czarny
HB 634GBW1	13	coolStart	ecoClean	halogenowe	biały
CB 635GBS1	13	coolStart	ecoClean	halogenowe	czarny
CD 634GBS1	parowar	para 100%, regeneracja, fermentacja, rozmrażanie	–	■	czarny

Piekarnik z parowarem fullSteam

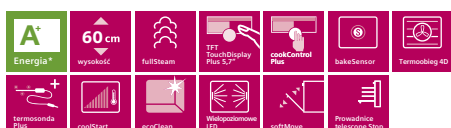

HS 658GXS1, iQ700

Typ piekarnika i rodzaj grzania

- **15 rodzajów grzania:** Termoobieg 4D, Termoobieg Eco, Góra / Dół, Góra / Dół Eco, Grill z obiegiem powietrza, Grill o dużej powierzchni, Grill o małej powierzchni, funkcja Pizza, funkcja **coolStart**, Grzanie dolne, Grzanie intensywne, Pieczenie w niskiej temperaturze, Podgrzewanie, Suszenie, Podtrzymywanie ciepła
- **4 dodatkowe metody grzania z wykorzystaniem pary:**
 - para 100%
 - regeneracja
 - fermentacja
 - rozmrażanie
- Pojemność piekarnika: **71 l**
- Moc przyłączeniowa: 3,65 kW
- Regulacja temperatury: 30 – 250 °C

Komfort i bezpieczeństwo

- **Wyświetlacz dotykowy TFT TouchDisplay Plus 5,7"**
- Automatyka propozycja temperatury
- Wyświetlacz aktualnej temperatury
- Kontrola rozgrzewania
- Funkcja szabasowa
- Chłodny front **40 °C**
- **cookControl Plus** – system wspomagający wybór potrawy
- Wielofunkcyjny zegar elektroniczny
- Czujnik **bakeSensor****
- **termosondaPlus** z wielopunktowym pomiarem temperatury
- Szybkie nagrzewanie
- **Wielopoziomowe oświetlenie LED** włączane przez otwarcie drzwi (z możliwością odłączenia)
- Zabezpieczenie przed uruchomieniem przez dzieci
- Wyłącznik bezpieczeństwa
- Wskaźnik zalegania ciepła
- Przycisk start
- Wyłącznik kontaktowy drzwi
- Zbiornik wody o pojemności 1 l
- Wskaźnik zapelnienia pojemnika na wodę
- Dmuchała chłodząca
- Stalowy wentylator
- **softMove** – delikatne otwieranie i domykanie drzwi

Wzornictwo

- Stal szlachetna, szkło

System wysuwowy

- Prowadnice teleskopowe na 3 poziomach, **full extension**, z funkcją **telescopeStop**

Czyszczenie

- System czyszczenia **ecoClean**: ściany boczne, ściana górna, ściana tylna
- Wewnętrzne ściany piekarnika pokryte emalią **titanGlanz**
- Wewnętrzna strona drzwi w pełni szklana

Wyposażenie standardowe

- 1 ruszt
- 1 blacha uniwersalna
- 1 emaliowana blacha do pieczenia
- 1 pojemnik do gotowania na parze perforowany (S)
- 1 pojemnik do gotowania na parze nieperforowany (S)
- 1 pojemnik do gotowania na parze perforowany (XL)
- książka kucharska

Wymiary urządzenia (WxSxG)

595 x 595 x 548 mm

Rysunki montażowe na stronie www.siemens-home.bsh-group.com/pl/

Piekarnik z mikrofalą



HM 678G4S1, iQ700

Typ piekarnika i rodzaj grzania

- **15 rodzajów grzania:** Termoobieg 4D, Termoobieg Eco, Góra / Dół, Góra / Dół Eco, Grill z obiegiem powietrza, Grill o dużej powierzchni, Grill o małej powierzchni, funkcja Pizza, funkcja **coolStart**, Grzanie dolne, Grzanie intensywne, Pieczenie w niskiej temperaturze, Podgrzewanie, Suszenie, Podtrzymywanie ciepła
- **2 dodatkowe sposoby grzania:**
 - mikrofała
 - **varioSpeed** – tryb kombi
- Maksymalna moc mikrofała: 800 W
- 5 poziomów mocy: 90, 180, 360, 600 W i max z inwerterem
- Pojemność piekarnika: **67 l**
- Moc przyłączeniowa: 3,65 kW
- Regulacja temperatury: 30 – 300 °C

Komfort i bezpieczeństwo

- **Wyświetlacz dotykowy TFT TouchDisplay Plus 5,7"**
- Automatyka propozycja temperatury
- Wyświetlacz aktualnej temperatury
- Kontrola rozgrzewania
- Funkcja szabasowa
- Chłodny front **30 °C**
- **cookControl Plus** – system wspomagający wybór potrawy
- Wielofunkcyjny zegar elektroniczny
- Czujnik **bakeSensor****
- **termosondaPlus** z wielopunktowym pomiarem temperatury
- Szybkie nagrzewanie
- **Wielopoziomowe oświetlenie LED** włączane przez otwarcie drzwi (z możliwością odłączenia)
- Elektroniczne zamykanie drzwi
- Zabezpieczenie przed uruchomieniem przez dzieci
- Wyłącznik bezpieczeństwa
- Wskaźnik zalegania ciepła
- Przycisk start
- Wyłącznik kontaktowy drzwi
- Dmuchała chłodząca
- Stalowy wentylator
- **softMove** – delikatne otwieranie i domykanie drzwi

Wzornictwo

- Stal szlachetna, szkło

System wysuwowy

- Prowadnice teleskopowe na 1 poziomie przystosowane do czyszczenia pyrolytycznego

Czyszczenie

- **activeClean®** – automatyczny system czyszczenia pyrolytycznego
- Wewnętrzne ściany piekarnika pokryte emalią **titanGlanz**
- Wewnętrzna strona drzwi w pełni szklana

Wyposażenie standardowe

- 1 ruszt
- 1 blacha uniwersalna do pieczenia przystosowana do czyszczenia pyrolytycznego
- 1 emaliowana blacha do pieczenia przystosowana do czyszczenia pyrolytycznego
- książka kucharska

Wymiary urządzenia (WxSxG)

595 x 595 x 548 mm

Rysunki montażowe na stronie www.siemens-home.bsh-group.com/pl/

* W skali efektywności energetycznej od A+++ do D.

** Nie używać silikonowych form do pieczenia ani wyposażenia wykonanego z materiałów zawierających silikon. Ryzyko uszkodzenia czujnika pieczenia. Pokazane w katalogu zdjęcia urządzeń są poglądowe.

Piekarnik z mikrofalą

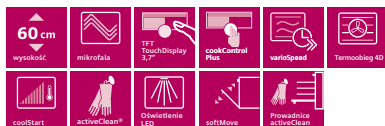

HM 676G0S1, iQ700

Typ piekarnika i rodzaj grzania

- **13 rodzajów grzania:** Termoobieg 4D, Termoobieg Eco, Góra / Dół, Góra / Dół Eco, Grill z obiegiem powietrza, Grill o dużej powierzchni, Grill o małej powierzchni, funkcja Pizza, funkcja **coolStart**, Grzanie dolne, Pieczenie w niskiej temperaturze, Podgrzewanie, Podtrzymywanie ciepła
- **2 dodatkowe sposoby grzania:**
 - mikrofała
 - **varioSpeed** – tryb kombi
- Maksymalna moc mikrofały: 800 W;
- 5 poziomów mocy: 90, 180, 360, 600 W i max z inwerterem
- Pojemność piekarnika: **67 l**
- Moc przyłączeniowa: 3,65 kW
- Regulacja temperatury: 30 – 300 °C

Komfort i bezpieczeństwo

- **Wyświetlacz dotykowy TFT TouchDisplay 3,7"**
- Automatyczna propozycja temperatury
- Wyświetlacz aktualnej temperatury
- Kontrola rozgrzewania
- Funkcja szabasowa
- Chłodny front **30 °C**
- **cookControl Plus** – system wspomagający wybór potrawy
- Wielofunkcyjny zegar elektroniczny
- Szybkie nagrzewanie
- **Oświetlenie LED** włączane przez otwarcie drzwi (z możliwością odłączenia)
- Elektroniczne zamykanie drzwi
- Zabezpieczenie przed uruchomieniem przez dzieci
- Wyłącznik bezpieczeństwa
- Wskaźnik zalegania ciepła
- Przycisk start
- Wyłącznik kontaktowy drzwi
- Dmuchawa chłodząca
- Stalowy wentylator
- **softMove** – delikatne otwieranie i domykanie drzwi

Wzornictwo

- Stal szlachetna, szkło

System wysuwowy

- Prowadnice teleskopowe na 1 poziomie przystosowane do czyszczenia pyrolitycznego

Czyszczenie

- **activeClean®** – automatyczny system czyszczenia pyrolitycznego
- Wewnętrzne ściany piekarnika pokryte emalią **titanGlanz**
- Wewnętrzna strona drzwi w pełni szklana

Wyposażenie standardowe

- 1 ruszt
- 1 blacha uniwersalna do pieczenia przystosowana do czyszczenia pyrolitycznego
- 1 emaliowana blacha do pieczenia przystosowana do czyszczenia pyrolitycznego
- książka kucharska

Wyposażenie dodatkowe

Wymiary urządzenia (WxSxG)

595 x 595 x 548 mm

Rysunki montażowe na stronie www.siemens-home.bsh-group.com/pl/

Piekarnik

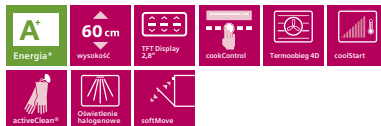

HB 675GBS1, iQ700

Typ piekarnika i rodzaj grzania

- **13 rodzajów grzania:** Termoobieg 4D, Termoobieg Eco, Góra / Dół, Góra / Dół Eco, Grill z obiegiem powietrza, Grill o dużej powierzchni, Grill o małej powierzchni, funkcja Pizza, funkcja **coolStart**, Grzanie dolne, Pieczenie w niskiej temperaturze, Podgrzewanie, Podtrzymywanie ciepła
- Pojemność piekarnika: **71 l**
- Moc przyłączeniowa: 3,65 kW
- Regulacja temperatury: 30 – 300 °C

Komfort i bezpieczeństwo

- **Wyświetlacz TFT Display 2,8"** z przyciskami sensorowymi
- Automatyczna propozycja temperatury
- Wyświetlacz aktualnej temperatury
- Kontrola rozgrzewania
- Funkcja szabasowa
- Chłodny front **30 °C**
- Programy automatyczne **cookControl**
- **Ilość programów automatycznych: 10**
- Wielofunkcyjny zegar elektroniczny
- Szybkie nagrzewanie
- **Oświetlenie halogenowe** włączane przez otwarcie drzwi (z możliwością odłączenia)
- Zabezpieczenie przed uruchomieniem przez dzieci
- Wyłącznik bezpieczeństwa
- Wskaźnik zalegania ciepła
- Przycisk start
- Wyłącznik kontaktowy drzwi
- Dmuchawa chłodząca
- Stalowy wentylator
- **softMove** – delikatne otwieranie i domykanie drzwi

Wzornictwo

- Stal szlachetna, szkło

System wysuwowy

- Prowadnice teleskopowe na 2 poziomach przystosowane do czyszczenia pyrolitycznego

Czyszczenie

- Automatyczny system samoczyszczenia **activeClean®** – **czyszczenie pyrolityczne**
- Wewnętrzne ściany piekarnika pokryte emalią **titanGlanz**
- Wewnętrzna strona drzwi w pełni szklana

Wyposażenie standardowe

- 1 ruszt
- 1 blacha uniwersalna do pieczenia przystosowana do czyszczenia pyrolitycznego
- 1 emaliowana blacha do pieczenia przystosowana do czyszczenia pyrolitycznego

Wyposażenie dodatkowe

- HZ 638170 - prowadnice teleskopowe na 1 poziomie, full extension, przystosowane do czyszczenia pyrolitycznego
- HZ 638270 - prowadnice teleskopowe na 2 poziomach, full extension, przystosowane do czyszczenia pyrolitycznego
- książka kucharska za opłatą

Wymiary urządzenia (WxSxG)

595 x 595 x 548 mm

Rysunki montażowe na stronie www.siemens-home.bsh-group.com/pl/

Piekarniki

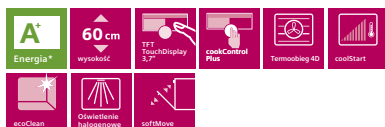

HB 636GBS1, iQ700

Typ piekarnika i rodzaj grzania

- **13 rodzajów grzania:** Termoobieg 4D, Termoobieg Eco, Góra / Dół, Góra / Dół Eco, Grill z obiegiem powietrza, Grill o dużej powierzchni, Grill o małej powierzchni, funkcja **coolStart**, Grzanie dolne, Pieczenie w niskiej temperaturze, Podgrzewanie, Podtrzymywanie ciepła
- Pojemność piekarnika: **71 l**
- Moc przyłączeniowa: 3,65 kW
- Regulacja temperatury: 30 – 300 °C

Komfort i bezpieczeństwo

- **Wyświetlacz dotykowy TFT TouchDisplay 3,7"**
- Automatyka propozycja temperatury
- Wyświetlacz aktualnej temperatury
- Kontrola rozgrzewania
- Funkcja szabasowa
- Chłodny front **40 °C**
- **cookControl Plus** – system wspomagający wybór potrawy
- Wielofunkcyjny zegar elektroniczny
- Szybkie nagrzewanie
- **Oświetlenie halogenowe** włączane przez otwarcie drzwi (z możliwością odłączenia)
- Zabezpieczenie przed uruchomieniem przez dzieci
- Wyłącznik bezpieczeństwa
- Wskaźnik zalegania ciepła
- Przycisk start
- Dmuchała chłodząca
- Wyłącznik kontaktowy drzwi
- Stalowy wentylator
- **softMove** – delikatne otwieranie i domykanie drzwi

Wzornictwo

- Stal szlachetna, szkło

System wysuwowy

Czyszczenie

- System czyszczenia **ecoClean**: tylna ścianka
- Wewnętrzne ściany pokryte emalią **titanGlanz**
- Wewnętrzna strona drzwi w pełni szklana

Wyposażenie standardowe

- 1 ruszt
- 1 blacha uniwersalna
- 1 emaliowana blacha do pieczenia

Wyposażenie dodatkowe

- HZ 638100 - prowadnice teleskopowe na 1 poziomie, full extension
- HZ 638200 - prowadnice teleskopowe na 2 poziomach, full extension
- książka kucharska za opłatą

Wymiary urządzenia (WxSxG)

595 x 595 x 548 mm

Rysunki montażowe na stronie www.siemens-home.bsh-group.com/pl/

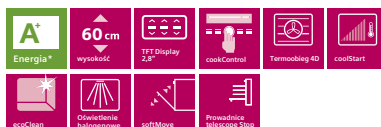

HB 635GNS1, iQ700

Typ piekarnika i rodzaj grzania

- **13 rodzajów grzania:** Termoobieg 4D, Termoobieg Eco, Góra / Dół, Góra / Dół Eco, Grill z obiegiem powietrza, Grill o dużej powierzchni, Grill o małej powierzchni, funkcja **coolStart**, Grzanie dolne, Pieczenie w niskiej temperaturze, Podgrzewanie, Podtrzymywanie ciepła
- Pojemność piekarnika: **71 l**
- Moc przyłączeniowa: 3,65 kW
- Regulacja temperatury: 30 – 300 °C

Komfort i bezpieczeństwo

- **Wyświetlacz TFT Display 2,8"** z przyciskami sensorowymi
- Automatyka propozycja temperatury
- Wyświetlacz aktualnej temperatury
- Kontrola rozgrzewania
- Funkcja szabasowa
- Chłodny front **40 °C**
- Programy automatyczne **cookControl**
- **Ilość programów automatycznych: 10**
- Wielofunkcyjny zegar elektroniczny
- Szybkie nagrzewanie
- **Oświetlenie halogenowe** włączane przez otwarcie drzwi (z możliwością odłączenia)
- Zabezpieczenie przed uruchomieniem przez dzieci
- Wyłącznik bezpieczeństwa
- Wskaźnik zalegania ciepła
- Przycisk start
- Wyłącznik kontaktowy drzwi
- Dmuchała chłodząca
- Stalowy wentylator
- **softMove** – delikatne otwieranie i domykanie drzwi

Wzornictwo

- Stal szlachetna, szkło

System wysuwowy

- Prowadnice teleskopowe na 1 poziomie **full extension** z funkcją **telescopeStop**

Czyszczenie

- System czyszczenia **ecoClean**: tylna ścianka
- Wewnętrzne ściany pokryte emalią **titanGlanz**
- Wewnętrzna strona drzwi w pełni szklana

Wyposażenie standardowe

- 1 ruszt
- 1 blacha uniwersalna
- 1 emaliowana blacha do pieczenia

Wyposażenie dodatkowe

- książka kucharska za opłatą

Wymiary urządzenia (WxSxG)

595 x 595 x 548 mm

Rysunki montażowe na stronie www.siemens-home.bsh-group.com/pl/



Piekarnik



HB 278G2S0, iQ500

NOWOŚĆ

Typ piekarnika i rodzaj grzania

- **9 rodzajów grzania:** Termoobieg 3D Plus, Góra / Dół, Grill z obiegiem powietrza, Grill o dużej powierzchni, funkcja Pizza, funkcja **coolStart**, Grzanie dolne, Pieczenie w niskiej temperaturach, Termoobieg łagodny
- Moc przyłączeniowa: 3,6 kW
- Regulacja temperatury w zakresie 30 °C - 275 °C
- Pojemność: 71 l

Komfort i bezpieczeństwo

- Wyświetlacz LCD (białe podświetlenie)
- Zegar elektroniczny
- Szybkie nagrzewanie
- Automatyka propozycja temperatury
- Kontrola rozgrzewania
- Funkcja szabasowa
- Chłodny front **30 °C**
- Programy automatyczne **cookControl**
- Ilość programów automatycznych: **30**
- Oświetlenie halogenowe wnętrza
- Elektroniczna blokada drzwi
- Zabezpieczenie przed uruchomieniem przez dzieci
- Wyłącznik bezpieczeństwa
- Wskaźnik zalegania ciepła
- Dmuchawa chłodząca
- Stalowy wentylator
- **softClose** - miękkie domykanie drzwi

Wzornictwo

- Chowane pokręta

System wysuwowy

- Prowadnice teleskopowe na 2 poziomach, w tym jedna prowadnica teleskopowa **varioClip** do samodzielnego montażu, na dowolnym poziomie

Czyszczenie

- Automatyka samoczyszczenia **activeClean®** – czyszczenie pyrolytyczne
- Wewnętrzna strona drzwi w pełni szklana

Wyposażenie standardowe

- 1 ruszt
- 1 blacha uniwersalna

Wyposażenie dodatkowe

- HZ 538000 – varioClip, prowadnice teleskopowe do samodzielnego montażu na dowolnym poziomie
- HZ 538200 – prowadnice teleskopowe na 2 poziomach
- HZ538500 – prowadnice teleskopowe na 3 poziomach, w tym 1 prowadnica teleskopowa varioClip

Wymiary urządzenia (WxSxG)

595 x 594 x 548 mm

Rysunki montażowe na stronie www.siemens-home.bsh-group.com/pl/

* W skali efektywności energetycznej od A+++ do D. Pokazane w katalogu zdjęcia urządzeń są poglądowe.

Piekarniki



HB 257G2S0, iQ500

NOWOŚĆ

Typ piekarnika i rodzaj grzania

- 7 rodzajów grzania: Termoobieg 3D Plus, Góra / Dół, Grill z obiegiem powietrza, Grill o dużej powierzchni, funkcja Pizza, Grzanie dolne, Termoobieg łagodny
- Moc przyłączeniowa: 3,6 kW
- Regulacja temperatury w zakresie 50 °C - 275 °C
- Pojemność: 71 l

Komfort i bezpieczeństwo

- Wyświetlacz LCD (białe podświetlenie)
- Zegar elektroniczny
- Szybkie nagrzewanie
- Kontrola nagrzewania
- Chłodny front 40 °C
- Programy automatyczne cookControl
- Ilość programów automatycznych: 10
- Oświetlenie halogenowe wnętrza
- Zabezpieczenie przed uruchomieniem przez dzieci
- Dmuchawa chłodząca
- softClose - miękkie domykanie drzwi

Wzornictwo

- Chowane pokręta

System wysuwowy

- Prowadnice teleskopowe na 2 poziomach, w tym jedna prowadnica teleskopowa varioClip do samodzielnego montażu, na dowolnym poziomie

Czyszczenie

- System czyszczenia ecoClean: panele boczne, sufit, ścianka tylna
- Wewnętrzna strona drzwi w pełni szklana

Wyposażenie standardowe

- 1 ruszt
- 1 blacha uniwersalna

Wyposażenie dodatkowe

- HZ 538000 – varioClip, prowadnice teleskopowe do samodzielnego montażu na dowolnym poziomie
- HZ 538200 – prowadnice teleskopowe na 2 poziomach
- HZ538500 – prowadnice teleskopowe na 3 poziomach, w tym 1 prowadnica teleskopowa varioClip

Wymiary urządzenia (WxSxG)

595 x 594 x 548 mm

Rysunki montażowe na stronie www.siemens-home.bsh-group.com/pl/



HB 234A0S0, iQ300

NOWOŚĆ

Typ piekarnika i rodzaj grzania

- 7 rodzajów grzania: Termoobieg 3D Plus, Góra / Dół, Grill z obiegiem powietrza, Grill o dużej powierzchni, funkcja Pizza, Grzanie dolne, Termoobieg łagodny
- Moc przyłączeniowa: 3,6 kW
- Regulacja temperatury w zakresie 50 °C - 275 °C
- Pojemność: 71 l

Komfort i bezpieczeństwo

- Wyświetlacz LCD (czerwone podświetlenie)
- Zegar elektroniczny
- Szybkie nagrzewanie
- Chłodny front 40 °C
- Oświetlenie halogenowe wnętrza
- Zabezpieczenie przed uruchomieniem przez dzieci
- Dmuchawa chłodząca

Wzornictwo

- Chowane pokręta

System wysuwowy

- Prowadnica teleskopowa varioClip do samodzielnego montażu, na dowolnym poziomie

Czyszczenie

- System czyszczenia ecoClean: tylna ścianka
- Wewnętrzna strona drzwi w pełni szklana

Wyposażenie standardowe

- 1 ruszt
- 1 blacha uniwersalna

Wyposażenie dodatkowe

- HZ 538000 – varioClip, prowadnice teleskopowe do samodzielnego montażu na dowolnym poziomie
- HZ 538200 – prowadnice teleskopowe na 2 poziomach
- HZ538500 – prowadnice teleskopowe na 3 poziomach, w tym 1 prowadnica teleskopowa varioClip

Wymiary urządzenia (WxSxG)

595 x 594 x 548 mm

Rysunki montażowe na stronie www.siemens-home.bsh-group.com/pl/

* W skali efektywności energetycznej od A+++ do D. Pokazane w katalogu zdjęcia urządzeń są poglądowe.

Piekarnik pulseSteam z dodatkiem pary i mikrofalą



HN 678G4W1, iQ700

Typ piekarnika i rodzaj grzania

- **15 rodzajów grzania:** Termoobieg 4D, Termoobieg Eco, Góra / Dół, Góra / Dół Eco, Grill z obiegiem powietrza, Grill o dużej powierzchni, Grill o małej powierzchni, funkcja Pizza, funkcja **coolStart**, Grzanie dolne, Grzanie intensywne, Pieczenie w niskiej temperaturze, Podgrzewanie, Suszenie, Podtrzymywanie ciepła
- **2 dodatkowe sposoby grzania:**
 - mikrofała,
 - **varioSpeed** – tryb kombi
 - z wykorzystaniem pary: regeneracja, fermentacja
- Maksymalna moc mikrofały: 800 W
- 5 poziomów mocy: 90, 180, 360, 600 W i max z inwerterem
- Pojemność piekarnika: **67 l**
- Moc przyłączeniowa: 3,65 kW
- Regulacja temperatury: 30 – 300 °C

Komfort i bezpieczeństwo

- **Wyświetlacz dotykowy TFT TouchDisplay Plus 5,7"**
- Automatyczna propozycja temperatury
- Wyświetlacz aktualnej temperatury
- Kontrola rozgrzewania
- Funkcja szabasowa
- Chłodny front **30 °C**
- **cookControl Plus** – system wspomagający wybór potrawy
- Wielofunkcyjny zegar elektroniczny
- Czujnik **bakeSensor***
- **termosondaPlus** z wielopunktowym pomiarem temperatury
- Szybkie nagrzewanie
- **Wielopoziomowe oświetlenie LED** włączane przez otwarcie drzwi (z możliwością odłączenia)
- Elektroniczne zamykanie drzwi
- Zabezpieczenie przed uruchomieniem przez dzieci
- Wyłącznik bezpieczeństwa
- Wskaźnik zalegania ciepła
- Przycisk start
- Wyłącznik kontaktowy drzwi
- Zbiornik o pojemności 1 l
- Wskaźnik zapelnienia pojemnika na wodę
- Dmuchawa chłodząca
- Stalowy wentylator
- **softMove** – delikatne otwieranie i domykanie drzwi

Wzornictwo

- Stal szlachetna, szkło białe

System wysuwowy

- Prowadnice teleskopowe na 1 poziomie przystosowane do czyszczenia pyrolitycznego

Czyszczenie

- **activeClean®** – automatyczny system czyszczenia pyrolitycznego
- Wewnętrzne ściany piekarnika pokryte emalią **titanGlanz**
- Wewnętrzna strona drzwi w pełni szklana

Wyposażenie standardowe

- 1 ruszt
- 1 blacha uniwersalna do pieczenia przystosowana do czyszczenia pyrolitycznego
- 1 emaliowana blacha do pieczenia przystosowana do czyszczenia pyrolitycznego
- książka kucharska

Wyposażenie dodatkowe

Wymiary urządzenia (WxSxG)

595 x 595 x 548 mm

Rysunki montażowe na stronie www.siemens-home.bsh-group.com/pl/

Piekarnik z mikrofalą

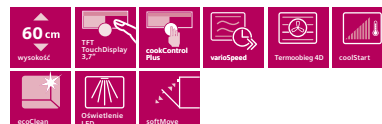

HM 636GNW1, iQ700

Typ piekarnika i rodzaj grzania

- **13 rodzajów grzania:** Termoobieg 4D, Termoobieg Eco, Góra / Dół, Góra / Dół Eco, Grill z obiegiem powietrza, Grill o dużej powierzchni, Grill o małej powierzchni, funkcja Pizza, funkcja **coolStart**, Grzanie dolne, Pieczenie w niskiej temperaturze, Podgrzewanie, Podtrzymywanie ciepła
- **2 dodatkowe sposoby grzania:**
 - mikrofała
 - **varioSpeed** – tryb kombi
- Maksymalna moc mikrofały: 800 W
- 5 poziomów mocy: 90, 180, 360, 600 W i max z inwerterem
- Pojemność piekarnika: **67 l**
- Moc przyłączeniowa: 3,65 kW
- Regulacja temperatury: 30 – 300 °C

Komfort i bezpieczeństwo

- **Wyświetlacz dotykowy TFT TouchDisplay 3,7"**
- Automatyczna propozycja temperatury
- Wyświetlacz aktualnej temperatury
- Kontrola rozgrzewania
- Funkcja szabasowa
- Chłodny front **40 °C**
- **cookControl Plus** – system wspomagający wybór potrawy
- Wielofunkcyjny zegar elektroniczny
- Szybkie nagrzewanie
- **Oświetlenie LED** włączane przez otwarcie drzwi (z możliwością odłączenia)
- Elektroniczne zamykanie drzwi
- Zabezpieczenie przed uruchomieniem przez dzieci
- Wyłącznik bezpieczeństwa
- Wskaźnik zalegania ciepła
- Przycisk start
- Dmuchawa chłodząca
- Stalowy wentylator
- **softMove** – delikatne otwieranie i domykanie drzwi

Wzornictwo

- Stal szlachetna, szkło białe

System wysuwowy

- Prowadnice teleskopowe na 1 poziomie

Czyszczenie

- System czyszczenia **ecoClean**: tylna ścianka
- Wewnętrzne ściany piekarnika pokryte emalią **titanGlanz**
- Wewnętrzna strona drzwi w pełni szklana

Wyposażenie standardowe

- 1 ruszt
- 1 blacha uniwersalna
- 1 emaliowana blacha do pieczenia
- książka kucharska

Wyposażenie dodatkowe

Wymiary urządzenia (WxSxG)

595 x 595 x 548 mm

Rysunki montażowe na stronie www.siemens-home.bsh-group.com/pl/

Piekarnik

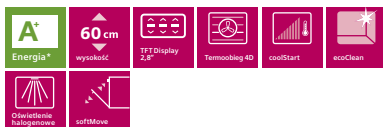

HB 634GBW1, iQ700

Typ piekarnika i rodzaj grzania

- **13 rodzajów grzania:** Termoobieg 4D, Termoobieg Eco, Góra / Dół, Góra / Dół Eco, Grill z obiegiem powietrza, Grill o dużej powierzchni, Grill o małej powierzchni, funkcja Pizza, funkcja **coolStart**, Grzanie dolne, Pieczenie w niskiej temperaturze, Podgrzewanie, Podtrzymywanie ciepła
- Pojemność piekarnika: **71 l**
- Moc przyłączeniowa: 3,65 kW
- Regulacja temperatury: 30 – 300 °C

Komfort i bezpieczeństwo

- **Wyświetlacz TFT Display 2,8"** z przyciskami sensorowymi
- Automatyka propozycja temperatury
- Wyświetlacz aktualnej temperatury
- Kontrola rozgrzewania
- Funkcja szabasowa
- Chłodny front **40 °C**
- Wielofunkcyjny zegar elektroniczny
- Szybkie nagrzewanie
- **Oświetlenie halogenowe** włączane przez otwarcie drzwi (z możliwością odłączenia)
- Zabezpieczenie przed uruchomieniem przez dzieci
- Wyłącznik bezpieczeństwa
- Wskaźnik zalegania ciepła
- Przycisk start
- Dmuchawa chłodząca
- Stalowy wentylator
- **softMove** – delikatne otwieranie i domykanie drzwi

Wzornictwo

- Stal szlachetna, szkło białe

System wysuwowy

Czyszczenie

- System czyszczenia **ecoClean**: tylna ścianka
- Wewnętrzne ściany piekarnika pokryte emalią **titanGlanz**
- Wewnętrzna strona drzwi w pełni szklana

Wyposażenie standardowe

- 1 ruszt
- 1 blacha uniwersalna
- 1 emaliowana blacha do pieczenia

Wyposażenie dodatkowe

- HZ 638100 – prowadnice teleskopowe na 1 poziomie, full extension
- HZ 638200 – prowadnice teleskopowe na 2 poziomach, full extension
- książka kucharska za opłatą

Wymiary urządzenia (WxSxG)

595 x 595 x 548 mm

Rysunki montażowe na stronie www.siemens-home.bsh-group.com/pl/

* W skali efektywności energetycznej od A+++ do D. Pokazane w katalogu zdjęcia urządzeń są poglądowe.



Piekarniki kompaktowe z parowarem fullSteam



CS 658GRS1, iQ700

Typ piekarnika i rodzaj grzania

- **15 rodzajów grzania:** Termoobieg 4D, Termoobieg Eco, Góra / Dół, Góra / Dół Eco, Grill z obiegiem powietrza, Grill o dużej powierzchni, Grill o małej powierzchni, funkcja Pizza, funkcja **coolStart**, Grzanie dolne, Grzanie intensywne, Pieczenie w niskiej temperaturze, Podgrzewanie, Suszenie, Podtrzymywanie ciepła
- **4 dodatkowe metody grzania z wykorzystaniem pary:**
 - para 100%,
 - regeneracja,
 - fermentacja,
 - rozmrażanie
- Pojemność piekarnika – **47 l**
- Moc przyłączeniowa: 3,3 kW
- Regulacja temperatury: 30 – 250 °C

Komfort i bezpieczeństwo

- **Wyświetlacz dotykowy TFT TouchDisplay Plus 5,7"**
- Automatykna propozycja temperatury
- Wyświetlacz aktualnej temperatury
- Kontrola rozgrzewania
- Funkcja szabasowa
- Chłodny front **40 °C**
- **cookControl Plus** – system wspomagający wybór potrawy
- Wielofunkcyjny zegar elektroniczny
- Czujnik **bakeSensor****
- **termosondaPlus** z wielopunktowym pomiarem temperatury
- Szybkie nagrzewanie
- **Oświetlenie LED** włączane przez otwarcie drzwi (z możliwością odłączenia)
- Zabezpieczenie przed uruchomieniem przez dzieci
- Wyłącznik bezpieczeństwa
- Wskaźnik zalegania ciepła
- Przycisk start
- Wyłącznik kontaktowy drzwi
- Wskaźnik zapełnienia pojemnika na wodę
- Dmuchawa chłodząca
- Stalowy wentylator
- Zbiornik wody o pojemności 1 l
- **softMove** – delikatne otwieranie i domykanie drzwi

Wzornictwo

- Stal szlachetna, szkło

System wysuwowy

- Prowadnice teleskopowe na 1 poziomie, **full extension**, z funkcją **telescopeStop**

Czyszczenie

- System czyszczenia **ecoClean**: ściany boczne, ściana górna i tylna
- Wewnętrzne ściany piekarnika pokryte emalią **titanGlanz**
- Wewnętrzna strona drzwi w pełni szklana

Wyposażenie standardowe

- 1 ruszt
- 1 blacha uniwersalna
- 1 pojemnik do gotowania na parze perforowany (S)
- 1 pojemnik do gotowania na parze nieperforowany (S)
- 1 pojemnik do gotowania na parze perforowany (XL)
- książka kucharska

Wyposażenie dodatkowe

Wymiary urządzenia (WxSxG)

455 x 595 x 548 mm

Rysunki montażowe na stronie www.siemens-home.bsh-group.com/pl/



CS 656GBS1, iQ700

Typ piekarnika i rodzaj grzania

- **13 rodzajów grzania:** Termoobieg 4D, Termoobieg Eco, Góra / Dół, Góra / Dół Eco, Grill z obiegiem powietrza, Grill o dużej powierzchni, Grill o małej powierzchni, funkcja Pizza, funkcja **coolStart**, Grzanie dolne, Pieczenie w niskiej temperaturze, Podgrzewanie, Podtrzymywanie ciepła
- **4 dodatkowe metody grzania z wykorzystaniem pary:**
 - para 100%,
 - regeneracja,
 - fermentacja,
 - rozmrażanie
- Pojemność piekarnika – **47 l**
- Moc przyłączeniowa: 3,3 kW
- Regulacja temperatury: 30 – 250 °C

Komfort i bezpieczeństwo

- **Wyświetlacz dotykowy TFT TouchDisplay 3,7"**
- Automatykna propozycja temperatury
- Wyświetlacz aktualnej temperatury
- Kontrola rozgrzewania
- Funkcja szabasowa
- Chłodny front **40 °C**
- **cookControl Plus** – system wspomagający wybór potrawy
- Wielofunkcyjny zegar elektroniczny
- Szybkie nagrzewanie
- **Oświetlenie LED** włączane przez otwarcie drzwi (z możliwością odłączenia)
- Zabezpieczenie przed uruchomieniem przez dzieci
- Wyłącznik bezpieczeństwa
- Wskaźnik zalegania ciepła
- Przycisk start
- Wyłącznik kontaktowy drzwi
- Wskaźnik zapełnienia pojemnika na wodę
- Dmuchawa chłodząca
- Stalowy wentylator
- Zbiornik wody o pojemności 1 l
- **softMove** – delikatne otwieranie i domykanie drzwi

Wzornictwo

- Stal szlachetna, szkło

System wysuwowy

Czyszczenie

- System czyszczenia **ecoClean**: ściany boczne, ściana górna i tylna
- Wewnętrzne ściany piekarnika pokryte emalią **titanGlanz**
- Wewnętrzna strona drzwi w pełni szklana

Wyposażenie standardowe

- 1 ruszt
- 1 blacha uniwersalna
- 1 pojemnik do gotowania na parze perforowany (S)
- 1 pojemnik do gotowania na parze nieperforowany (S)
- 1 pojemnik do gotowania na parze perforowany (XL)
- książka kucharska

Wyposażenie dodatkowe

- HZ 638D18 - prowadnice teleskopowe na 1 poziomie, full extension

Wymiary urządzenia (WxSxG)

455 x 595 x 548 mm

Rysunki montażowe na stronie www.siemens-home.bsh-group.com/pl/

* W skali efektywności energetycznej od A+++ do D.

** Nie używać silikonowych form do pieczenia ani wyposażenia wykonanego z materiałów zawierających silikon. Ryzyko uszkodzenia czujnika pieczenia. Pokazane w katalogu zdjęcia urządzeń są poglądowe.

Piekarniki kompaktowe z mikrofalą

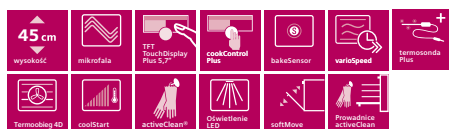

CM 678G4S1, iQ700

Typ piekarnika i rodzaj grzania

- **15 rodzajów grzania:** Termoobieg 4D, Termoobieg Eco, Góra / Dół, Góra / Dół Eco, Grill z obiegiem powietrza, Grill o dużej powierzchni, Grill o małej powierzchni, funkcja Pizza, funkcja **coolStart**, Grzanie dolne, Grzanie intensywne, Pieczenie w niskiej temperaturze, Podgrzewanie, Suszenie, Podtrzymywanie ciepła
- **2 dodatkowe sposoby grzania:**
 - mikrofała,
 - **varioSpeed:** tryb Kombi z Mikrofalami
- Maksymalna moc mikrofała: 900 W
- 5 poziomów mocy: 90, 180, 360, 600 W i max z inwerterem
- Pojemność piekarnika – **45 l**
- Moc przyłączeniowa: 3,65 kW
- Regulacja temperatury: 30 – 300 °C

Komfort i bezpieczeństwo

- **Wyświetlacz dotykowy TFT TouchDisplay Plus 5,7"**
- Automatyka propozycja temperatury
- Wyświetlacz aktualnej temperatury
- Kontrola rozgrzewania
- Funkcja szabasowa
- Temperatura na szybie drzwi piekarnika maksymalnie **30 °C**
- **cookControl Plus** – system wspomagający wybór potrawy
- Wielofunkcyjny zegar elektroniczny
- Czujnik **bakeSensor***
- **termosondaPlus** z wielopunktowym pomiarem temperatury
- Szybkie nagrzewanie
- **Oświetlenie LED**, włączane przez otwarcie drzwi (z możliwością odłączenia)
- Zabezpieczenie przed uruchomieniem przez dzieci
- Wyłącznik bezpieczeństwa
- Wskaźnik zalegania ciepła
- Przycisk start
- Elektronicznie zamykanie drzwi
- Wyłącznik kontaktowy drzwi
- Dmuchawa chłodząca
- Stalowy wentylator
- **softMove** – delikatne otwieranie i domykanie drzwi

Wzornictwo

- Stal szlachetna, szkło

System wysuwowy

- Prowadnice teleskopowe na 1 poziomie przystosowane do czyszczenia pyrolitycznego

Czyszczenie

- **activeClean®** – automatyczny system czyszczenia pyrolitycznego
- Wewnętrzne ściany piekarnika pokryte emalią **titanGlanz**
- Wewnętrzna strona drzwi w pełni szklana

Wyposażenie standardowe

- 1 ruszt
- 1 blacha uniwersalna do pieczenia przystosowana do czyszczenia pyrolitycznego
- 1 emaliowana blacha do pieczenia przystosowana do czyszczenia pyrolitycznego
- książka kucharska

Wyposażenie dodatkowe

Wymiary urządzenia (WxSxG)

455 x 595 x 548 mm

Rysunki montażowe na stronie www.siemens-home.bsh-group.com/pl/

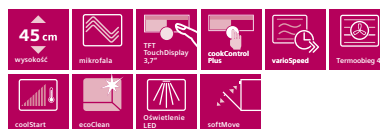

CM 656GBS1, iQ700

Typ piekarnika i rodzaj grzania

- **13 rodzajów grzania:** Termoobieg 4D, Termoobieg Eco, Góra / Dół, Góra / Dół Eco, Grill z obiegiem powietrza, Grill o dużej powierzchni, Grill o małej powierzchni, funkcja Pizza, funkcja **coolStart**, Grzanie dolne, Pieczenie w niskiej temperaturze, Podgrzewanie, Podtrzymywanie ciepła
- **2 dodatkowe sposoby grzania:**
 - mikrofała,
 - **varioSpeed:** tryb Kombi z Mikrofalami
- Maksymalna moc mikrofała: 900 W;
- 5 poziomów mocy: 90, 180, 360, 600 W i max z inwerterem
- Pojemność piekarnika – **45 l**
- Moc przyłączeniowa: 3,65 kW
- Regulacja temperatury: 30 – 300 °C

Komfort i bezpieczeństwo

- **Wyświetlacz dotykowy TFT TouchDisplay 3,7"**
- Automatyka propozycja temperatury
- Wyświetlacz aktualnej temperatury
- Kontrola rozgrzewania
- Funkcja szabasowa
- Temperatura na szybie drzwi piekarnika maksymalnie **30 °C**
- **cookControl Plus** – system wspomagający wybór potrawy
- Wielofunkcyjny zegar elektroniczny
- Szybkie nagrzewanie
- **Oświetlenie LED**, włączane przez otwarcie drzwi (z możliwością odłączenia)
- Zabezpieczenie przed uruchomieniem przez dzieci
- Wyłącznik bezpieczeństwa
- Wskaźnik zalegania ciepła
- Przycisk start
- Wyłącznik kontaktowy drzwi
- Dmuchawa chłodząca
- Stalowy wentylator
- **softMove** – delikatne otwieranie i domykanie drzwi

Wzornictwo

- Stal szlachetna, szkło

System wysuwowy

- Prowadnice teleskopowe na 1 poziomie przystosowane do czyszczenia pyrolitycznego

Czyszczenie

- System czyszczenia **ecoClean**: ściany boczne, ściana górna i tylna
- Wewnętrzne ściany piekarnika pokryte emalią **titanGlanz**
- Wewnętrzna strona drzwi w pełni szklana

Wyposażenie standardowe

- 1 ruszt
- 1 blacha uniwersalna
- książka kucharska

Wyposażenie dodatkowe

Wymiary urządzenia (WxSxG)

455 x 595 x 548 mm

Rysunki montażowe na stronie www.siemens-home.bsh-group.com/pl/

*Nie używać silikonowych form do pieczenia ani wyposażenia wykonanego z materiałów zawierających silikon. Ryzyko uszkodzenia czujnika pieczenia. Pokazane w katalogu zdjęcia urządzeń są poglądowe.

Piekarnik kompaktowy

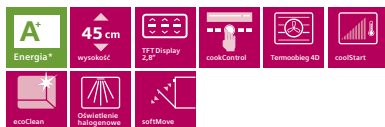

CB 635GBS1, iQ700

Typ piekarnika i rodzaj grzania

- **13 rodzajów grzania:** Termoobieg 4D, Termoobieg Eco, grzanie góra/dół, Grzanie góra/Dół Eco, Grill z obiegiem powietrza, Grill o dużej powierzchni, Grill o małej powierzchni, funkcja Pizza, funkcja **coolStart**, Grzanie dolne, Pieczenie w niskiej temperaturze, Podgrzewanie, Podtrzymywanie ciepła
- Pojemność: **47 l**
- Moc przyłączeniowa: 3,0 kW
- Regulacja temperatury: 30 – 300 °C

Komfort i bezpieczeństwo

- **Wyświetlacz TFT Display 2,8"** z przyciskami sensorowymi
- Automatyczna propozycja temperatury
- Wyświetlacz aktualnej temperatury
- Kontrola rozgrzewania
- Programy automatyczne
- Funkcja szabasowa
- Wewnętrzna strona drzwi w pełni szklana
- Temperatura na drzwiach piekarnika **40° C**
- Programy automatyczne **cookControl**
- **Ilość programów automatycznych: 10**
- Wielofunkcyjny zegar elektroniczny
- Szybkie nagrzewanie
- **Oświetlenie halogenowe**
- Zabezpieczenie przed uruchomieniem przez dzieci
- Wyłącznik bezpieczeństwa
- Wskaźnik zalegania ciepła
- Przycisk start
- Wyłącznik kontaktowy drzwi
- Dmuchała chłodząca
- Stalowy wentylator
- **softMove** – delikatne otwieranie i domykanie drzwi

Wzornictwo

- Stal szlachetna, szkło

System wysuwowy

Czyszczenie

- System czyszczenia **ecoClean**: tylna ścianka
- Wewnętrzne ściany piekarnika pokryte emalią **titanGlanz**
- Wewnętrzna strona drzwi w pełni szklana

Wyposażenie standardowe

- 1 ruszt
- 1 blacha uniwersalna

Wyposażenie dodatkowe

- HZ 638108 – przewodnice teleskopowe na 1 poziomie full extension
- książka kucharska za opłatą

Wymiary urządzenia (WxSxG)

455 x 595 x 548 mm

Rysunki montażowe na stronie www.siemens-home.bsh-group.com/pl/

Parowar



CD 634GBS1, iQ700

Typ piekarnika i rodzaj grzania

- **4 rodzaje grzania:**
 - para 100%,
 - regeneracja,
 - fermentacja,
 - rozmrażanie
- Pojemność: **38 l**
- Moc przyłączeniowa: 1,9 kW
- Regulacja temperatury: 30 – 100 °C

Komfort i bezpieczeństwo

- **Wyświetlacz TFT Display 2,8"** z przyciskami sensorowymi
- Automatyczna propozycja temperatury
- Wyświetlacz aktualnej temperatury
- Kontrola rozgrzewania
- Chłodny front **40 °C**
- Programy automatyczne **cookControl**
- **Ilość programów automatycznych: 20**
- Wielofunkcyjny zegar elektroniczny
- Oświetlenie wnętrza
- Zabezpieczenie przed uruchomieniem przez dzieci
- Wyłącznik bezpieczeństwa
- Przycisk start
- Dmuchała chłodząca
- Zbiornik wody o pojemności 1,3 l
- Wskaźnik zapełnienia pojemnika na wodę
- **softMove** – delikatne otwieranie i domykanie drzwi

Wzornictwo

- Stal szlachetna, szkło

System wysuwowy

Czyszczenie

- Wnętrze urządzenia ze stali szlachetnej
- Wewnętrzna strona drzwi w pełni szklana

Wyposażenie standardowe

- 1 gąbka
- 1 pojemnik do gotowania na parze perforowany (L)
- 1 pojemnik do gotowania na parze nieperforowany (L)

Wyposażenie dodatkowe

- książka kucharska za opłatą

Wymiary urządzenia (WxSxG)

455 x 595 x 548 mm

Rysunki montażowe na stronie www.siemens-home.bsh-group.com/pl/

* W skali efektywności energetycznej od A+++ do D.

** Nie używać silikonowych form do pieczenia ani wyposażenia wykonanego z materiałów zawierających silikon. Ryzyko uszkodzenia czujnika pieczenia. Pokazane w katalogu zdjęcia urządzeń są poglądowe.

Piekarniki kompaktowe z parowarem fullSteam



CS 658GRW1, iQ700

Typ piekarnika i rodzaj grzania

- **15 rodzajów grzania:** Termoobieg 4D, Termoobieg Eco, Góra / Dół, Góra / Dół Eco, Grill z obiegiem powietrza, Grill o dużej powierzchni, Grill o małej powierzchni, funkcja Pizza, funkcja **coolStart**, Grzanie dolne, Grzanie intensywne, Pieczenie w niskiej temperaturze, Podgrzewanie, Suszenie, Podtrzymywanie ciepła
- **4 dodatkowe metody grzania z wykorzystaniem pary:**
 - para 100%,
 - regeneracja,
 - fermentacja,
 - rozmrażanie
- Pojemność piekarnika – 47 l
- Moc przyłączeniowa: 3,3 kW
- Regulacja temperatury: 30 – 250 °C

Komfort i bezpieczeństwo

- **Wyświetlacz TFT TouchDisplay Plus 5,7''**
- Automatyczna propozycja temperatury
- Wyświetlacz aktualnej temperatury
- Kontrola rozgrzewania
- Funkcja szabasowa
- Chłodny front 40 °C
- **cookControl Plus** – system wspomagający wybór potrawy
- Wielofunkcyjny zegar elektroniczny
- Czujnik **bakeSensor****
- **termosondaPlus** z wielopunktowym pomiarem temperatury
- Szybkie nagrzewanie
- **Oświetlenie LED**, włączane przez otwarcie drzwi (z możliwością odłączenia)
- Zabezpieczenie przed uruchomieniem przez dzieci
- Wyłącznik bezpieczeństwa
- Wskaźnik zalegania ciepła
- Przycisk start
- Wyłącznik kontaktowy drzwi
- Zbiornik wody o pojemności 1l
- Wskaźnik zapełnienia pojemnika na wodę
- Dmuchawa chłodząca
- Stalowy wentylator
- **softMove** – delikatne otwieranie i domykanie drzwi

Wzornictwo

- Stal szlachetna, szkło białe

System wysuwowy

- Prowadnice teleskopowe na 1 poziomie **full extension** z funkcją **telescopeStop**

Czyszczenie

- System czyszczenia **ecoClean**: ściany boczne, ściana górna i tylna
- Wewnętrzne ściany piekarnika pokryte emalią **titanGlanz**
- Wewnętrzna strona drzwi w pełni szklana

Wyposażenie standardowe

- 1 ruszt
- 1 blacha uniwersalna
- 1 pojemnik do gotowania na parze perforowany (S)
- 1 pojemnik do gotowania na parze nieperforowany (S)
- 1 pojemnik do gotowania na parze perforowany (XL)
- książka kucharska

Wyposażenie dodatkowe

Wymiary urządzenia (WxSxG)

455 x 595 x 548 mm

Rysunki montażowe na stronie www.siemens-home.bsh-group.com/pl/

* W skali efektywności energetycznej od A+++ do D.

** Nie używać silikonowych form do pieczenia ani wyposażenia wykonanego z materiałów zawierających silikon. Ryzyko uszkodzenia czujnika pieczenia. Pokazane w katalogu zdjęcia urządzeń są poglądowe.



CS 656BW1, iQ700

Typ piekarnika i rodzaj grzania

- **13 rodzajów grzania:** Termoobieg 4D, Termoobieg Eco, Góra / Dół, Góra / Dół Eco, Grill z obiegiem powietrza, Grill o dużej powierzchni, Grill o małej powierzchni, funkcja Pizza, funkcja **coolStart**, Grzanie dolne, Pieczenie w niskiej temperaturze, Podgrzewanie, Podtrzymywanie ciepła
- **4 dodatkowe metody grzania z wykorzystaniem pary:**
 - para 100%,
 - regeneracja,
 - fermentacja,
 - rozmrażanie
- Pojemność piekarnika – 47 l
- Moc przyłączeniowa: 3,3 kW
- Regulacja temperatury: 30 – 250 °C

Komfort i bezpieczeństwo

- **Wyświetlacz dotykowy TFT TouchDisplay 3,7''**
- Automatyczna propozycja temperatury
- Wyświetlacz aktualnej temperatury
- Kontrola rozgrzewania
- Funkcja szabasowa
- Chłodny front 40 °C
- **cookControl Plus** – system wspomagający wybór potrawy
- Wielofunkcyjny zegar elektroniczny
- Szybkie nagrzewanie
- **Oświetlenie LED**, włączane przez otwarcie drzwi (z możliwością odłączenia)
- Zabezpieczenie przed uruchomieniem przez dzieci
- Wyłącznik bezpieczeństwa
- Wskaźnik zalegania ciepła
- Przycisk start
- Wyłącznik kontaktowy drzwi
- Zbiornik wody o pojemności 1l
- Wskaźnik zapełnienia pojemnika na wodę
- Dmuchawa chłodząca
- Stalowy wentylator
- **softMove** – delikatne otwieranie i domykanie drzwi

Wzornictwo

- Stal szlachetna, szkło białe

System wysuwowy

- Prowadnice teleskopowe na 1 poziomie **full extension** z funkcją **telescopeStop**

Czyszczenie

- System czyszczenia **ecoClean**: ściany boczne, ściana górna i tylna
- Wewnętrzne ściany piekarnika pokryte emalią **titanGlanz**
- Wewnętrzna strona drzwi w pełni szklana

Wyposażenie standardowe

- 1 ruszt
- 1 blacha uniwersalna
- 1 pojemnik do gotowania na parze perforowany (S)
- 1 pojemnik do gotowania na parze nieperforowany (S)
- 1 pojemnik do gotowania na parze perforowany (XL)

Wyposażenie dodatkowe

- HZ638D18 – prowadnice teleskopowe na 1 poziomie, full extension
- książka kucharska za opłatą

Wymiary urządzenia (WxSxG)

455 x 595 x 548 mm

Rysunki montażowe na stronie www.siemens-home.bsh-group.com/pl/

Piekarniki kompaktowe z mikrofalą



CM 678G4W1, iQ700

Typ piekarnika i rodzaj grzania

- **15 rodzajów grzania:** Termoobieg 4D, Termoobieg Eco, grzanie góra/dół, Grzanie góra/Dół Eco, Grill z obiegiem powietrza, Grill o dużej powierzchni, Grill o małej powierzchni, funkcja Pizza, funkcja **coolStart**, Grzanie dolne, Grzanie intensywne, Pieczenie w niskiej temperaturze, Podgrzewanie, Suszenie, Podtrzymywanie ciepła
- **2 dodatkowe sposoby grzania:**
 - mikrofała,
 - **varioSpeed:** tryb Kombi z Mikrofalami
- Maksymalna moc mikrofały: 900 W;
- 5 poziomów mocy: 90, 180, 360, 600 W i max z inwerterem
- Pojemność piekarnika – **45 l**
- Moc przyłączeniowa: 3,65 kW
- Regulacja temperatury: 30 – 300 °C

Komfort i bezpieczeństwo

- **Wyświetlacz TFT TouchDisplay Plus 5,7"**
- Automatyka propozycja temperatury
- Wyświetlacz aktualnej temperatury
- Kontrola rozgrzewania
- Funkcja szabasowa
- Chłodny front **30 °C**
- **cookControl Plus** – system wspomagający wybór potrawy
- Wielofunkcyjny zegar elektroniczny
- Czujnik **bakeSensor***
- **termosondaPlus** z wielopunktowym pomiarem temperatury
- Szybkie nagrzewanie
- **Oświetlenie LED**, włączane przez otwarcie drzwi (z możliwością odłączenia)
- Zabezpieczenie przed uruchomieniem przez dzieci
- Wyłącznik bezpieczeństwa
- Wskaźnik zalegania ciepła
- Przycisk start
- Elektronicznie zamykanie drzwi
- Wyłącznik kontaktowy drzwi
- Dmuchawa chłodząca
- Stalowy wentylator
- **softMove** – delikatne otwieranie i domykanie drzwi

Wzornictwo

- Stal szlachetna, szkło białe

System wysuwowy

- Prowadnice teleskopowe na 1 poziomie przystosowane do czyszczenia pyrolitycznego

Czyszczenie

- **activeClean®** – automatyczny system czyszczenia pyrolitycznego
- Wewnętrzne ściany pokryte emalią **titanGlanz**
- Wewnętrzna strona drzwi w pełni szklana

Wyposażenie standardowe

- 1 ruszt
- 1 blacha uniwersalna do pieczenia przystosowana do czyszczenia pyrolitycznego
- 1 emaliowana blacha do pieczenia przystosowana do czyszczenia pyrolitycznego
- książka kucharska

Wyposażenie dodatkowe

Wymiary urządzenia (WxSxG)

455 x 595 x 548 mm

Rysunki montażowe na stronie www.siemens-home.bsh-group.com/pl/

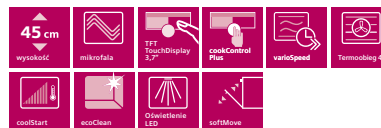

CM 636GBW1, iQ700

Typ piekarnika i rodzaj grzania

- **13 rodzajów grzania:** Termoobieg 4D, Termoobieg Eco, Góra / Dół, Góra / Dół Eco, Grill z obiegiem powietrza, Grill o dużej powierzchni, Grill o małej powierzchni, funkcja Pizza, funkcja **coolStart**, Grzanie dolne, Pieczenie w niskiej temperaturze, Podgrzewanie, Podtrzymywanie ciepła
- **2 dodatkowe sposoby grzania:**
 - mikrofała,
 - **varioSpeed:** tryb Kombi z Mikrofalami
- Maksymalna moc mikrofały: 900 W;
- 5 poziomów mocy: 90, 180, 360, 600 W i max z inwerterem
- Pojemność piekarnika – **45 l**
- Moc przyłączeniowa: 3,65 kW
- Regulacja temperatury: 30 – 300 °C

Komfort i bezpieczeństwo

- **Wyświetlacz dotykowy TFT TouchDisplay 3,7"**
- Automatyka propozycja temperatury
- Wyświetlacz aktualnej temperatury
- Kontrola rozgrzewania
- Funkcja szabasowa
- Chłodny front **30 °C**
- **cookControl Plus** – system wspomagający wybór potrawy
- Wielofunkcyjny zegar elektroniczny
- Szybkie nagrzewanie
- **Oświetlenie LED**, włączane przez otwarcie drzwi (z możliwością odłączenia)
- Zabezpieczenie przed uruchomieniem przez dzieci
- Wyłącznik bezpieczeństwa
- Wskaźnik zalegania ciepła
- Przycisk start
- Wyłącznik kontaktowy drzwi
- Dmuchawa chłodząca
- Stalowy wentylator
- **softMove** – delikatne otwieranie i domykanie drzwi

Wzornictwo

- Stal szlachetna, szkło białe

System wysuwowy

- Prowadnice teleskopowe na 1 poziomie przystosowane do czyszczenia pyrolitycznego

Czyszczenie

- System czyszczenia **ecoClean:** tylna ścianka
- Wewnętrzne ściany piekarnika pokryte emalią **titanGlanz**
- Wewnętrzna strona drzwi w pełni szklana

Wyposażenie standardowe

- 1 ruszt
- 1 blacha uniwersalna
- książka kucharska

Wyposażenie dodatkowe

Wymiary urządzenia (WxSxG)

455 x 595 x 548 mm

Rysunki montażowe na stronie www.siemens-home.bsh-group.com/pl/

Szuflada grzewcza

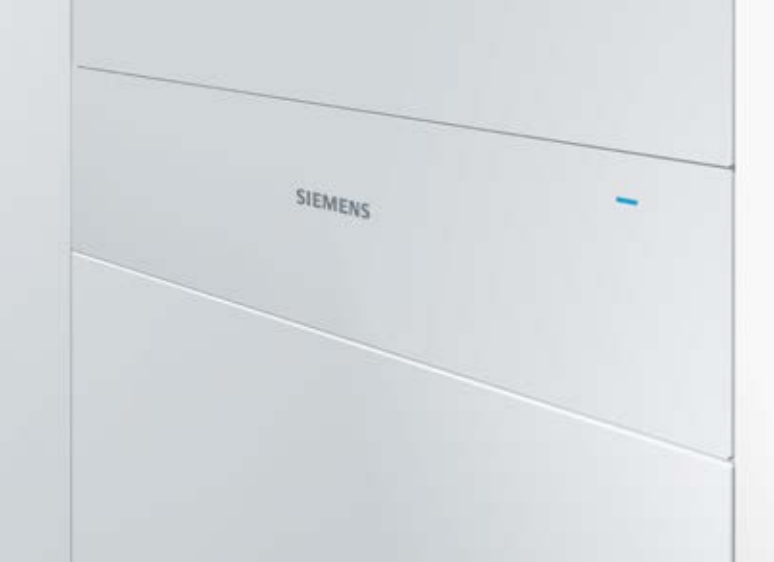

Specjalne miejsce do podgrzewania.

Szuflada grzewcza

W ekskluzywnej ofercie urządzeń **sLine** nie mogło zabraknąć tak użytecznego elementu jak duża, pojemna szuflada grzewcza. Dzięki niej można wyręczyć piekarnik, czy kuchenkę mikrofalową z ogrzewania talerzy i przetrzymywania potraw w ciepłe. Tę rolę doskonale spełni nasza szuflada. Odpowiednie wymiary pozwalają na jej zabudowę zarówno obok piekarników klasycznych, jak i kompaktowych.



BI 630CNW1, iQ700

Typ szuflady i rodzaj grzania

- Ogrzewanie płytą ze szkła hartowanego
- Przykłady wykorzystania:
 - dojrzwianie ciasta drożdżowego
 - rozmrażanie potraw
 - utrzymywanie w ciepłe
 - podgrzewanie naczyń
 - delikatne dogotowywanie
- Pojemność: **20 l**
- Moc przyłączeniowa: 0,81 kW

Komfort i bezpieczeństwo

- Regulacja temperatury: 40 – 80 °C
- Maksymalne obciążenie: 25 kg
- Maksymalny załadunek:
 - 12 szt. talerzy
 - 64 szt. filiżanek espresso

Wzornictwo

- Stal szlachetna, szkło białe

System wysuwowy

- Prowadnice teleskopowe
- System **push & pull** (bez relingu)

Wyposażenie standardowe

Wymiary urządzenia (WxSxG)

140 x 595 x 548 mm

Rysunki montażowe na stronie
www.siemens-home.bsh-group.com/pl/



Kuchenki mikrofalowe



Eleganckie i funkcjonalne kuchenki mikrofalowe.

Utrzymane w nowej stylistyce kuchenki mikrofalowe wyróżniają się eleganckim, minimalistycznym wzornictwem, a ich kolorowy, prosty w obsłudze **wyświetlacz tekstowy TFT 2,8"** pomoże bez trudu wybrać potrzebne ustawienia lub programy. Poza możliwością tworzenia indywidualnych kombinacji, jak np. łączenia grilla i mikrofal, kuchenki oferują samodzielną realizację najrozmaitszych zadań w **10 programach automatycznych cookControl**. Istotna jest też łatwość utrzymania higieny i estetyki urządzenia. W pełni szklana wewnętrzna strona drzwi sprzyja łatwemu czyszczeniu, dzięki czemu kuchenka ma szansę zachować nienaganny wygląd nawet przy intensywnym użytkowaniu.



Programy automatyczne cookControl same dobrać odpowiednią moc, czas i rodzaj grzania potraw – wystarczy podać wagę produktu i rodzaj programu. Precyzji działania pilnuje **inwerter**, zapewniając podczas pracy urządzenia równomierny rozkład mocy mikrofal na całej powierzchni ogrzewanej potrawy. Dzięki temu uzyskujemy krótszy czas przygotowania potraw przy mniejszym zużyciu energii oraz dokładną realizację powierzonych zadań.

BE 634LGS1, iQ700

Typ kuchenki i rodzaj grzania

- Maksymalna moc: 900 W
- **5 stopni mocy mikrofal**: 90, 180, 360, 600 i max z inwerterem
- Możliwość łączenia grilla i mikrofal: 360, 180, 90 W
- Pojemność: **21 l**
- Moc przyłączeniowa: 1,99 kW

Komfort i bezpieczeństwo

- **Wyświetlacz TFT Display 2,8"** z przyciskami sensorowymi
- Programy automatyczne **cookControl**
- **Ilość programów automatycznych: 10**
- **Grill**
- **Oświetlenie LED**
- Przycisk start
- Drzwi otwierane lewostronnie przyciskiem

Wzornictwo

- Stal szlachetna, szkło

Czyszczenie

- Wnętrze ze stali szlachetnej
- Wewnętrzna strona drzwi w pełni szklana

Wyposażenie standardowe

- 1 ruszt
- 1 forma szklana

Wymiary urządzenia (WxSxG)

382 x 594 x 318 mm

Rysunki montażowe na stronie
www.siemens-home.bsh-group.com/pl/

Kuchenki mikrofalowe



BE 634RGS1, iQ700

Typ kuchenki i rodzaj grzania

- Maksymalna moc: 900 W
- **5 stopni mocy mikrofal:** 90, 180, 360, 600 i max z inwerterem
- Możliwość łączenia grilla i mikrofal: 360, 180, 90 W
- Pojemność: **21 l**
- Moc przyłączeniowa 1,99 kW

Komfort i bezpieczeństwo

- Wyświetlacz TFT Display 2,8" z przyciskami sensorowymi
- Programy automatyczne **cookControl**
- Ilość programów automatycznych: **10**
- Grill
- Oświetlenie LED
- Przycisk start
- Drzwi otwierane prawostronnie przyciskiem

Wzornictwo

- Stal szlachetna, szkło

Czyszczenie

- Wnętrze ze stali szlachetnej
- Wewnętrzna strona drzwi w pełni szklana

Wyposażenie standardowe

- 1 ruszt
- 1 forma szklana

Wymiary urządzenia (WxSxG)

382 x 594 x 318 mm

Rysunki montażowe na stronie
www.siemens-home.bsh-group.com/pl/



BF 634LW1, iQ700

Typ kuchenki i rodzaj grzania

- Maksymalna moc: 900 W
- **5 stopni mocy mikrofal:** 90, 180, 360, 600 i max z inwerterem
- Pojemność: **21 l**
- Moc przyłączeniowa: 1,22 kW

Komfort i bezpieczeństwo

- Wyświetlacz TFT Display 2,8" z przyciskami sensorowymi
- Programy automatyczne **cookControl**
- Ilość programów automatycznych: **7**
- Oświetlenie LED
- Przycisk start
- Drzwi otwierane lewostronnie przyciskiem

Wzornictwo

- Stal szlachetna, szkło

Czyszczenie

- Wnętrze ze stali szlachetnej
- Wewnętrzna strona drzwi w pełni szklana

Wyposażenie standardowe

Wymiary urządzenia (WxSxG)

382 x 594 x 318 mm

Rysunki montażowe na stronie
www.siemens-home.bsh-group.com/pl/



BF 634RGW1, iQ700

Typ kuchenki i rodzaj grzania

- Maksymalna moc: 900 W
- **5 stopni mocy mikrofal:** 90, 180, 360, 600 i max z inwerterem
- Pojemność: **21 l**
- Moc przyłączeniowa: 1,22 kW

Komfort i bezpieczeństwo

- Wyświetlacz TFT Display 2,8" z przyciskami sensorowymi
- Programy automatyczne **cookControl**
- Ilość programów automatycznych: **7**
- Oświetlenie LED
- Przycisk start
- Drzwi otwierane prawostronnie przyciskiem

Wzornictwo

- Stal szlachetna, szkło

Czyszczenie

- Wnętrze ze stali szlachetnej
- Wewnętrzna strona drzwi w pełni szklana

Wyposażenie standardowe

Wymiary urządzenia (WxSxG)

382 x 594 x 318 mm

Rysunki montażowe na stronie
www.siemens-home.bsh-group.com/pl/



Profesjonalna kawa w domowym zaciszu.

Doskonałym uzupełnieniem nowej oferty piekarników **sLine** jest utrzymany w tej samej konwencji stylistycznej ciśnieniowy ekspres do zabudowy. Najwyższej jakości projekt i wykonanie służy nie tylko spełnianiu wszelkich kawowych życzeń użytkowników, ale też komfortowi eksploatacji oraz bezproblemowej pielęgnacji. Panel sterowania prezentuje całą gamę dostępnych kompozycji z kawy i mleka. Każdą z pozycji wybierasz w najprostszym sposobie, poprzez delikatne dotknięcie odpowiedniej ikony, a automatyczne czyszczenie przewodów po każdym parzeniu gwarantuje niezakłócony, czysty smak i aromat naparu. Mamy nadzieję, że nasz ekspres dostarczy wszystkim koneserom kawy wspaniałych doznań w wielu wymiarach.

Ekspres do kawy



sensoFlow System

Inteligentny system **sensoFlow** zapewnia utrzymanie idealnych warunków podczas całego procesu parzenia kawy, kontrolując i stabilizując temperaturę w zakresie 90 - 95 °C. W ten sposób Twoje espresso zyskuje najpełniejszy aromat. System działa już po 30 sekundach i na pierwszą filiżankę nie czekasz dłużej niż minutę.



aromaDouble Shot

Niezawodny sposób na przygotowanie doskonałej, ekstra mocnej kawy dzięki podwójnemu procesowi mielenia i parzenia. Dwie krótkie fazy przetwarzania ziaren pozwalają uzyskać intensywny aromat oraz wyrazisty, pozbawiony goryczy smak.



oneTouch DoubleCup

Umożliwia równoczesne przygotowanie dwóch dowolnych napojów na bazie kawy i mleka – za jednym naciśnięciem przycisku.

myCoffee

Pozwala zaprogramować parametry określające moc, objętość, temperaturę kawy oraz dodatek mleka dla 8 ulubionych napojów i zapisać je w menu pod własną nazwą. Odtąd będą dostępne za jednym naciśnięciem przycisku.



silentCeram Drive

Obudowany specjalną komorą wyciszającą młynek działa bardzo cicho. Regulacja stopnia rozdrobnienia kawy gwarantuje idealnie zmielone ziarna. Technologia ceramiczna odznacza się też wyjątkową trwałością. Dzięki temu młynek zapewnia bezawaryjną pracę.



aromaPressure System

Ten innowacyjny system parzenia gwarantuje, że kawa, niezależnie od ilości, zostaje zawsze ubita w taki sposób, aby przepływająca pod ciśnieniem woda mogła wydobyć ze zmielonych ziaren maksimum smaku i aromatu.



autoMilk Clean

Teraz po każdym zaparzeniu mlecznej kawy następuje automatyczne czyszczenie systemu spieniania mleka mocnym strumieniem pary. Eliminuje to konieczność codziennego płukania elementu spieniającego – wystarczy cotygodniowe mycie w zmywarce.



singlePortion® Cleaning

O codzienną higienę dba także funkcja automatycznego płukania przewodów po każdym użyciu ekspresu. Dzięki niej następna filiżanka kawy parzona jest zawsze ze świeżej wody.



CT 636LEW1, iQ700

Smak

- Technologia **sensoFlow System**, która dba o odpowiednią temperaturę parzonej kawy
- aromaPressure System** – idealne ciśnienie dla wydobycia optymalnego aromatu
- Funkcja **oneTouch** dla ristretto, espresso, espresso macchiato, kawy, cappuccino, latte macchiato, białej kawy
- Funkcja **aromaDouble Shot** dla wydobycia bardziej intensywnego aromatu kawy
- Regulacja temperatury kawy (3-stopniowa i wody (4-stopniowa)

Komfort i bezpieczeństwo

- Wyświetlacz dotykowy TFT TouchDisplay 3,7"**
- myCoffee** – pamięć 8 ulubionych napojów zapisanych pod własnym imieniem
- Dystrybutor kawy i dysza spieniająca mleko z regulacją wysokości: odpowiednie nawet do szklanek latte macchiato (do max. 15 cm)
- oneTouch DoubleCup**: przygotuj dwie filiżanki równocześnie dla wszystkich kaw oraz napojów na bazie kawy i mleka
- Wyjmowany pojemnik na wodę (2,4 l)
- Ostrzeżenie przed niskim poziomem kawy lub wody w pojemniku
- Możliwość pobierania mleka z pojemnika, załączonego w zestawie lub bezpośrednio z kartonu
- Skrócona instrukcja obsługi, łatwo dostępna w schowku

Parametry

- Moc 1600 W
- Ciśnienie 19 bar
- silentCeram Drive**
- coffeeSensor System** – młynek automatycznie dostosowuje się do rodzaju ziaren kawy
- Innowacyjny system spieniania mleka pozwala Ci cieszyć się napojami na bazie kawy i mleka dzięki jednemu dotknięciu panela sterującego
- Funkcje: spienione mleko, gorące mleko, gorąca woda
- Zredukowany do minimum czas oczekiwania na pierwszą filiżankę
- Możliwość używania kawy mielonej np. bezkofeinowej
- 15.000 filiżanek kawy – gwarancja niezmiennie doskonałego smaku – od pierwszej do ostatniej filiżanki (obowiązuje dla użytku niekomercyjnego, maksymalnie 24 miesiące)
- Możliwość zainstalowania filtra Brita Intenza – wydłuża żywotność urządzenia i poprawia smak kawy

Higiena i czyszczenie

- Wyjmowana jednostka zaparzania – łatwe i higieniczne czyszczenie pod bieżącą wodą
- autoMilk Clean** – automatyczny system czyszczenia spieniacza mleka po przygotowaniu każdego napoju
- Wyjmowana końcówka do spieniania mleka nadaje się do mycia w zmywarce
- singlePortion® Cleaning** – czyszczenie przewodów po każdym parzeniu
- Automatyczne szybkie czyszczenie przy włączeniu i wyłączeniu urządzenia
- Wyjmowany pojemnik na skropliny i resztki kawy nadaje się do mycia w zmywarce
- calc'nClean** – w pełni automatyczny system odkamieniania i czyszczenia w 1 procesie
- Informacja o liczbie filiżanek pozostałych do momentu wymiany filtra lub konieczności odkamieniania

Wzornictwo

- Stal szlachetna, szkło białe

Dodatkowe informacje

- Zbiorniki na wodę, mleko oraz kawę łatwo dostępne, schowane za drzwiami urządzenia
- Pojemnik na kawę ziarnistą (max. 500 g)
- Podświetlane przyciski oraz wylot kawy
- Wielostopniowa regulacja zmielenia kawy
- Wyświetlacz w różnych językach
- Blokada przed dziećmi

Wypożyczenie standardowe

- Izolowany pojemnik na mleko, z zamknięciem gwarantującym świeżość (0,5 l)
- Łyżeczka do odmierzenia
- Wążek łączący
- Paski testowe do badania twardości wody
- Sruby montażowe (9 szt.)
- Rurka do mleka

Wypożyczenie dodatkowe

- TZ 80001N – tabletki do czyszczenia
- TZ 80002N – tabletki do odkamieniania
- TZ 70003 – filtr Brita Intenza
- TZ80009N – izolowany pojemnik na mleko
- TZ 80004 – zestaw pielęgnacyjny do ekspresów

Wymiary urządzenia (WxSxG)

455 x 594 x 385 mm

Rysunki montażowe na stronie www.siemens-home.bsh-group.com/pl/

Pokazane w katalogu zdjęcia urządzeń są poglądowe.



Inspirujący duet – płyta z modulem wentylacyjnym.

System **inductionAir** łączy dwa wyjątkowe urządzenia – płytę **flexInduction** oraz rewolucyjny, zintegrowany element wentylacyjny **modulAir**. Rozwiązanie to przekłada się nie tylko na oszczędność miejsca, ale przede wszystkim na pełną swobodę w planowaniu kuchni. Z nim spełnisz swoje marzenia bez żadnych kompromisów.

Przemysłany projekt

Konstrukcja systemu **inductionAir** jest doskonałym przykładem wycucia nowoczesnej koncepcji kuchni – kompleksowe potraktowanie gotowania i wentylacji stwarza nowe możliwości wizualne i użytkowe. Dyskretnie wtopienie dwóch urządzeń w elegancką poziomą zabudowę uszlachetnia czystość stylu kuchni, a intuicyjne korzystanie z rozbudowanej gamy funkcji zdecydowanie ułatwia pracę.

Oszczędność miejsca – komfort eksploatacji

System **inductionAir** jest łatwy w instalacji. Zadbano też o maksymalną oszczędność przestrzeni przy jej zabudowie, co stanowi kolejny istotny atut naszego nowego rozwiązania. Dzięki przemysłanej konstrukcji można bez trudu zagospodarować szafkę poniżej płyty, umieszczając tam pełnowymiarowe szuflady na garnki oraz inne podręczne akcesoria. Jak widać, system **inductionAir** został przemysłany w każdym detalu i poza doskonałą funkcjonalnością i pięknym wzornictwem, oferuje też możliwość stworzenia wyjątkowo wygodnych warunków eksploatacji.



Większa elastyczność na codzień. Nieoceniona w kuchni.



powerMove Plus – trzy zaprogramowane poziomy mocy

Funkcja **powerMove Plus** pozwala korzystać z trzech różnych, zaprogramowanych dla poszczególnych stref grzania, poziomów temperatury bez przełączania w trakcie gotowania. Najwyższa temperatura obejmuje przednią część płyty, przesunięcie naczynia w tył powoduje automatyczne aktywowanie temperatury średniej (w centrum płyty) oraz trybu podtrzymywanie ciepła (w tylnej części płyty).



Smażenie bez niespodzianek z fryingSensor Plus

Płyty marki Siemens z **sensorem smażenia** dopilnują właściwej temperatury potrawy – od początku do końca smażenia. Wystarczy wybrać żądaną moc grzania, a **sensor** zasygnalizuje właściwy moment rozpoczęcia smażenia i **zadba o utrzymanie właściwego poziomu temperatury przez cały czas**.



Intuicyjne sterowanie z systemem dual lightSlider

Nowy sposób sterowania w płytach indukcyjnych marki Siemens służy **łatwej regulacji mocy poszczególnych pól grzania**. Po aktywacji płyty po bokach ideogramu ukazują się dwie podświetlone skale. Ten prosty układ sprzyja intuicyjnemu i precyzyjnemu sterowaniu wybranymi strefami gotowania. Wyłączenie całej płyty automatycznie wygasa skale.



cookingSensor Plus – o jeden problem mniej

Ten czujnik utrzymuje w ryzach proces gotowania. W przypadku, gdy zawartość garnka zaczyna niebezpiecznie zmieniać objętość, **sensor automatycznie obniża temperaturę grzania**. W ten sposób nic się nie wygotuje, nie wykipi ani nie przypali. Czujnik **cookingSensor Plus** oferowany jest jako wyposażenie dodatkowe.



Wolność bez ograniczeń. Inspirująca funkcjonalność.

Niezwykły widok oparów znikających w blacie to nie wszystko, co ma do zaoferowania system **inductionAir**. Nasz nowy sposób wentylacji wyróżnia się także innymi cechami, które w znacznym stopniu poprawiają wydajność pracy i komfort użytkownika.



climate Control sensor – automatyczna regulacja mocy wentylatora

Innowacyjny **czujnik jakości powietrza** umieszczony w kanale wentylacyjnym mierzy podczas gotowania natężenie i stopień zanieczyszczenia oparów, aktywując automatyczną regulację mocy wentylowania. Po zakończeniu gotowania następuje przełączenie wyciągu w tryb pracy standardowej i po 10 minutach zostaje on całkowicie wyłączony.

System inductionAir – idealna współpraca płyty indukcyjnej i wyciągu

Nowy system **inductionAir** wciąga opary i nieprzyjemne zapachy dokładnie tam, gdzie powstają: w strefie gotowania. Zastosowanie innowacyjnej, oszczędnej integracji płyty z wyciągiem wyzwala pełną swobodę dla kulinarnych wyzwań. To prawdziwie nowatorski projekt dla współczesnej kuchni: wolność gotowania w niczym nieograniczonej przestrzeni.



Efektywny silnik iQdrive

Doskonałe efekty pracy wyciągu zawdzięczamy zastosowaniu silnika **iQdrive**. Dzięki nowoczesnej, bezszczotkowej mechanice silnik jest wyjątkowo trwały, wydajny i cichy i nie ma sobie równych w skutecznym usuwaniu nieprzyjemnych zapachów i oparów.

Rozwiązania wyzwają kreatywność

System **inductionAir** jest przystosowany do pracy zarówno w obiegu otwartym, jak i zamkniętym. W pierwszym przypadku opary odprowadzane są przewodami na zewnątrz, natomiast układ recykulacyjny oczyszcza i neutralizuje wciągane powietrze z pominięciem konstrukcji odprowadzającej opary. W ten sposób nic nie stoi na drodze do pełnego rozwinięcia kreatywności przy planowaniu kuchni.

Płyta indukcyjna zintegrowana z wyciągiem

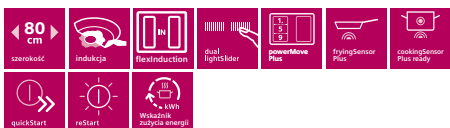

EX 875LX34E, iQ700

Komfort i bezpieczeństwo - płyta

- 2 strefy **flexInduction**
- Sterowanie sensorowe **dualLight Slider**
- 17 poziomów mocy
- Funkcja **powerMove Plus**
- Funkcja **powerBoost** dla wszystkich stref grzewczych
- **fryingSensor Plus** z 5 stopniami temperatury smażenia na wszystkich strefach flex
- Licznik czasu gotowania
- Czasowy wyłącznik bezpieczeństwa
- Zabezpieczenie przed uruchomieniem przez dzieci
- 2-stopniowy wskaźnik zalegania ciepła
- Timer z funkcją wyłączenia dla każdego pola
- Sygnał dźwiękowy końca pracy
- Wyłącznik główny
- Elektroniczne rozpoznawanie obecności naczyń
- Funkcja **quickStart**
- Funkcja **reStart**
- Funkcja **shortClean**
- Indywidualnie ustawiany wyświetlacz zużycia energii
- Wskaźnik fazy nagrzewania
- Funkcja podtrzymywania ciepła
- **panBoost**
- **cookingSensor Plus** (sensor sprzedawany jako wyposażenie dodatkowe)

Wzornictwo

- Szkło ceramiczne, bez nadruku
- Stalowe listwy oraz ozdobny szlif z przodu

Moc i wymiary pól grzewczych

- Moc przyłączeniowa: 7,4 kW
- 1 x Ø 400 x 240 mm, 3,3 kW (maks. poziom mocy 3,7 kW) ogrzewanie indukcyjne lub 2 x Ø 240 mm, 200 mm
- 1 x Ø 400 x 240 mm, 3,3 kW (maks. poziom mocy 3,7 kW) ogrzewanie indukcyjne lub 2 x Ø 200 mm, 240 mm*

Wyposażenie dodatkowe

- HZ 381401 – moduł obiegu otwartego
- HZ 381501 – zestaw do pracy w obiegu zamkniętym **cleanAir**
- HZ 381700 – filtr do pracy w obiegu zamkniętym **cleanAir**
- HZ 39050 – sensor gotowania

Wymiary urządzenia (WxSxG)

198 x 812 x 520 mm

Rysunki montażowe na stronie www.siemens-home.bsh-group.com/pl/



Testowany i certyfikowany przez niemiecki instytut testowy SLG. Szczegółowe badania potwierdzają, że „nie ma żadnego ryzyka zawilgocenia mebli kuchennych w pomieszczeniach o dobrze izolowanej ścianie zewnętrznej, przy użytkowaniu płyty zintegrowanej z wyciągiem podczas pracy w trybie obiegu zamkniętego powietrza”. Źródło: Certyfikat SLG nr 109270A 04/2017

Komfort i bezpieczeństwo – wyciąg

- 9-stopniowa regulacja pracy wentylatora oraz 1 tryb intensywny
- Sterowanie sensorowe **dualLight Slider**
- Czujnik **climateControl Sensor**
- W pełni automatyczna funkcja wentylowania z sensorem monitorującym jakość powietrza
- W pełni automatyczna funkcja wentylowania lub ręczne sterowanie
- Funkcja intensywnego wentylowania z automatycznym powrotem do pracy normalnej
- Automatyczne wentylowanie 30 minut po wyłączeniu urządzenia
- Kratka wlotu powietrza z żeliwa, odporna na wysokie temperatury, nadająca się do mycia w zmywarce
- Zdemontowalny i dzielony filtr tłuszczowy wraz z jednostką przelewową, nadające się do mycia w zmywarce
- Zbiornik przelewowy o pojemności 2000 ml
- Zamek **twistOff**, nadający się do mycia w zmywarce
- Wyświetlacz nasycenia filtra tłuszczu
- Wyświetlacz nasycenia filtra zapachów **cleanAir**

Typ pracy i moc wyciągu

- Praca w obiegu otwartym możliwa po zamontowaniu zestawu startowego (dostępny jako wyposażenie dodatkowe HZ 381400)
- Praca w obiegu zamkniętym możliwa po zamontowaniu zestawu startowego **cleanAir** (dostępny jako wyposażenie dodatkowe HZ 381500)
- Wydajność wentylatora**
 - min. tryb normalny 169 m³/h
 - maks. tryb normalny 698 m³/h
 - tryb intensywny 698 m³/h*
- Poziom hałasu***:
 - min. tryb normalny: 42 dB(A) re 1 pW (31 dB(A) re 20 µPa ciśnienia akustycznego)
 - maks. tryb normalny 70 dB(A) re 1 pW (59 dB(A) re 20 µPa ciśnienia akustycznego)
 - tryb intensywny: 75 dB(A) re 1 pW (64 dB(A) re 20 µPa ciśnienia akustycznego)

*W skali efektywności energetycznej od A++ do E.

**Zgodnie z normą EN61591 φ 150.

***Zgodnie z normą EN60704-3 i EN60704-2-13 dla obiegu otwartego. Pokazane w katalogu zdjęcia urządzeń są poglądowe.



Komfort w czystej formie.

Możemy śmiało powiedzieć, że jesteśmy współtwórcami Twoich sukcesów kulinarnych. Płyty grzewcze z oferty **sLine** perfekcyjnie wywiązują się ze swoich zadań, oferując dużo więcej niż zapewnienie potrawom odpowiedniej temperatury. Innowacyjna technologia pozwala teraz pilnować gotowania i smażenia z precyzją, która wyklucza jakiegokolwiek błędy i pomyłki. Niezwykłe umiejętności płyt idą w parze z komfortem obsługi i bezpieczeństwem. Nie sposób też nie docenić wyjątkowej formy: spośród prezentowanych modeli z pewnością znajdziesz taki, który idealnie spełni Twoje oczekiwania – zarówno funkcjonalne, jak i wizualne.



Płyty flexInduction

W ofercie płyt indukcyjnych **sLine**, ważną pozycję zajmują modele **flexInduction** pozwalające wybrać konfigurację stref grzewczych. Elastyczne wykorzystanie obszernych powierzchni grzania sterowanych **touchSlider**, sprzyja wyjątkowo wygodnej i energooszczędnej eksploatacji. Dzięki wyjątkowemu komfortowi i bezpieczeństwu eksploatacji płyty **flexInduction** znajdują coraz więcej zwolenników.



Intuicyjne sterowanie z dual lightSlider

Nowy system sterowania zastosowany w płytach indukcyjnych **iQ700** służy łatwej regulacji mocy poszczególnych pól grzania. Aktywacja płyty ujawnia dwie podświetlane skale usytuowane po bokach wspólnego ideogramu. Ten prosty układ sprzyja intuicyjnemu i precyzyjnemu sterowaniu wybranymi strefami gotowania. Po wyłączeniu płyty wskaźniki gasną i system pozostaje niewidoczny.



Zabezpieczenie przed dziećmi – komfort i bezpieczeństwo

W płycie z **touchSlider** bezpieczeństwa strzeże funkcja **zabezpieczenia przed uruchomieniem przez dzieci**. Blokada zintegrowana jest z głównym włącznikiem stref grzewczych: wystarczy przytrzymać przycisk przez 6 sekund, aby zablokować wszystkie funkcje. Aktywuje je ponowne przytrzymanie.



Zasady działania płyt indukcyjnych

Sekret działania **płyt indukcyjnych** polega na wytwarzaniu ciepła z wykorzystaniem indukcji magnetycznej. Pod szklaną powierzchnią płyty znajduje się zwoj indukcyjny. Proces rozpoczyna się w momencie, gdy na włączonym polu stanie naczynie z ferromagnetycznym dnem – po włączeniu wybranej strefy powstaje nad nią pole magnetyczne, wprawiając w mikrodrżania dno naczynia, co wytwarza ciepło i energię. Po zdjęciu naczynia płyta pozostaje praktycznie chłodna, ponieważ podgrzewane jest naczynie, a nie płyta (płyta przejmuje jedynie ciepło od gorącego garnka). Takie gotowanie jest nie tylko przyjemne i bezpieczne, ale także **dużo bardziej energooszczędne** – ciepło powstaje miejscowo, grzejąc jedynie dno naczynia, a nie całe pole, bez żadnych strat energii.



combiZone i combiInduction – więcej miejsca dla większych wymagań

Owalne lub prostokątne, duże brytfanny do mięsa i ryb – to właśnie dla nich powstała strefa **combiZone** w innowacyjnych płytach **combiInduction** marki Siemens. Specjalnie dla rozbudowanych wymagań tego typu naczyń, połączyliśmy przestrzeń dwóch tradycyjnych pól grzewczych, stwarzając jedną strefę służącą optymalnemu ułożeniu i ogrzewaniu tak dużych form. Do połączenia wystarczy dotknięcie jednej funkcji, równie łatwe jest ponowne rozdzielenie pól.





Automatyka dla wygody użytkownika.



quickStart dla większej wygody

Funkcja **quickStart** zwalnia Cię z konieczności wyboru i aktywacji pola grzania, na którym zostało umieszczone naczynie. Wystarczy włączyć płytę, a funkcja natychmiast rozpozna usytuowanie garnka lub patelni i automatycznie aktywuje właściwe pole. Do Ciebie należy jedynie wybór mocy grzania.



Funkcja **reStart** służy zachowaniu wybranych ustawień w przypadku automatycznego wyłączenia płyty spowodowanego zalaniem strefy sterowania. Na powrót do ustawień masz 4 sekundy – w tym czasie wystarczy ponownie włączyć płytę.



Potrawa pod nadzorem sensora smażenia

Przypalony tłuszcz to już przeszłość! Płyty marki Siemens poinformują Cię, kiedy należy zacząć smażenie: gdy pole osiągnie właściwą temperaturę – usłyszysz sygnał. Teraz **sensor smażenia** przypilnują potrawy. Dzięki nim Twoje steki zawsze będą zgodne z zamówieniem. Wystarczy wybrać właściwą moc grzania, a sensor sam zadba, aby temperatura utrzymywana była na tym samym poziomie.



powerMove – konfiguracja zaprogramowanych poziomów mocy dla dwóch pól

Innowacyjne płyty indukcyjne **Combi** oferują funkcję **powerMove**, która automatycznie przestawia grzanie z najwyższego poziomu w tryb podtrzymywania ciepła i na odwrót. Bez konieczności sterowania, przez proste przesunięcie garnka. Jedno dotknięcie funkcji **powerMove** aktywuje dwufazowy cykl gotowania. Proces obejmuje szybkie zagotowanie potrawy na maksymalnym poziomie na jednym polu oraz kontynuację grzania w niskiej temperaturze na drugim. Funkcja automatycznie włącza 9. poziom grzania na przednim polu, po czym, po przesunięciu naczynia na pole tylne, następuje samoistne jego uruchomienie na zdefiniowanym, 1. poziomie grzania. Nie trzeba więc zmieniać ustawień dla utrzymania ciepła potraw po szybkim zagotowaniu.



Funkcja **powerMove Plus** pozwala korzystać z trzech różnych etapów grzania bez konieczności ręcznego przełączania temperatury. Najwyższą temperaturę uzyskuje się w przedniej części płyty. Kolejne strefy gotowania (po środku średnia temperatura, a z tyłu podtrzymanie ciepła) są aktywowane automatycznie poprzez przesunięcie na nie naczynia.



Funkcjonalność i estetyka.

plano design – praktyczne wyrównanie

Trudno o lepszy przykład połączenia funkcjonalności z elegancją niż płyta **plano design**: wpuszczona w blat tworzy z nim gładką powierzchnię. Decydując się na takie rozwiązanie masz pewność, że przy czyszczeniu nie napotkasz żadnej nierówności. W tym przypadku **zabudowa jest możliwa jedynie w blacie z kamienia** np. z granitu.



Jeśli wolisz bardziej wyeksponowany kształt, zdecyduj się na płytę **z listwami po bokach i szlifem z przodu**.



Inne, oszczędne rozwiązanie reprezentują płyty **z elegancko oszlifowanymi krawędziami** – są łatwe w pielęgnacji i zwracają uwagę czystą linią.



Płyty indukcyjne

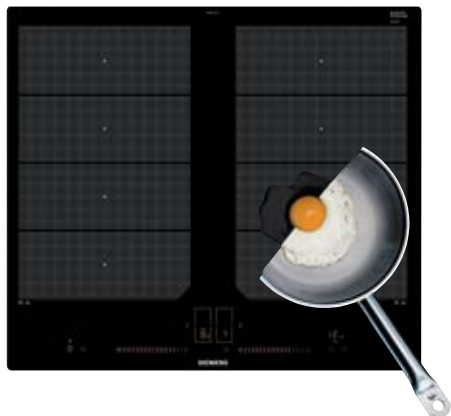

EX 601LXC1E, iQ700

Komfort i bezpieczeństwo

- 4 indukcyjne pola grzewcze, w tym 2 podwójne strefy **flexInduction**
- Sterowanie **dualLight Slider**
- 17 stopni mocy
- Funkcja **powerMove Plus**
- Funkcja **powerBoost** dla wszystkich stref grzewczych
- Sensor smażenia z 5 ustawieniami temperatury**
- Licznik czasu gotowania
- Czasowy wyłącznik bezpieczeństwa
- Zabezpieczenie przed uruchomieniem przez dzieci
- 2-stopniowy wskaźnik zalegania ciepła
- Timer z funkcją wyłączenia dla każdego pola
- Sygnał dźwiękowy końca pracy
- Wyłącznik główny
- Elektroniczne rozpoznawanie obecności naczyń
- Funkcja **quickStart**
- Funkcja **shortClean**
- Wskaźnik zużycia energii

Wzornictwo

- plano design

Moc i wymiary pól grzewczych

- Moc przyłączeniowa: 7,4 kW
- PP: 3,3 kW – 24 x 19 cm
- TP: 3,3 kW – 24 x 19 cm
- TL: 3,3 kW – 24 x 19 cm
- TP: 3,3 kW – 24 x 19 cm
- strefa **flexInduction**: 38 x 24 cm

Wymiary urządzenia (WxSxG)

56 x 572 x 512 mm

Rysunki montażowe na stronie
www.siemens-home.bsh-group.com/pl/



ED 675FSB1E, iQ500

Komfort i bezpieczeństwo

- 4 indukcyjne pola grzewcze, w tym 1 strefa **combiZone**
- Sterowanie **touchSlider**
- 17 stopni mocy
- Funkcja **powerMove**
- Funkcja **powerBoost** dla wszystkich stref grzewczych
- Czasowy wyłącznik bezpieczeństwa
- Zabezpieczenie przed uruchomieniem przez dzieci
- 2-stopniowy wskaźnik zalegania ciepła
- Timer z funkcją wyłączenia dla każdego pola
- Sygnał dźwiękowy końca pracy
- Wyłącznik główny
- Funkcja **quickStart**
- Funkcja **reStart**
- Funkcja **shortClean**
- Wskaźnik zużycia energii

Wzornictwo

- Stalowe listwy oraz ozdobny szlif z przodu

Moc i wymiary pól grzewczych

- Moc przyłączeniowa: 6,9 kW
- PL: 2,2 kW – 20 cm
- TL: 2,2 kW – 20 cm
- PP: 1,8 kW – Ø 18 cm
- TP: 1,4 kW – Ø 14,5 cm
- strefa **combiZone**: 42,9 x 20 cm

Wymiary urządzenia (WxSxG)

51 x 602 x 520 mm

Rysunki montażowe na stronie
www.siemens-home.bsh-group.com/pl/

Płyty indukcyjne

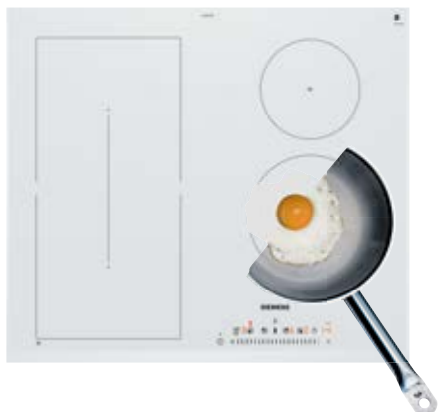

ED 652FSB1E, iQ500

Komfort i bezpieczeństwo

- 4 indukcyjne pola grzewcze, w tym 1 strefa **combiZone**
- 17 stopni mocy
- Sterowanie **touchSlider**
- **powerMove**
- Funkcja **powerBoost** dla wszystkich stref grzewczych
- Czasowy wyłącznik bezpieczeństwa
- Zabezpieczenie przed uruchomieniem przez dzieci
- 2-stopniowy wskaźnik załęgania ciepła
- Timer z funkcją wyłączenia dla każdego pola
- Sygnał dźwiękowy końca pracy
- Wyłącznik główny
- Elektroniczne rozpoznawanie obecności naczyń
- Funkcja **quickStart**
- Funkcja **reStart**
- Funkcja **shortClean**
- Wskaźnik zużycia energii

Wzornictwo

- Ozdobny szlif z przodu i po bokach
- Szkło białe

Moc i wymiary pól grzewczych

- Moc przyłączeniowa: 6,9 kW
- PL: 2,2 kW – 21 cm
- TL: 2,2 kW – 21 cm
- PP: 1,8 kW – 18 cm
- TP: 1,4 kW – 14,5 cm
- strefa **combiZone**: 43,9 x 21 cm

Wymiary urządzenia (WxSxG)

51 x 592 x 522 mm

Rysunki montażowe na stronie
www.siemens-home.bsh-group.com/pl/

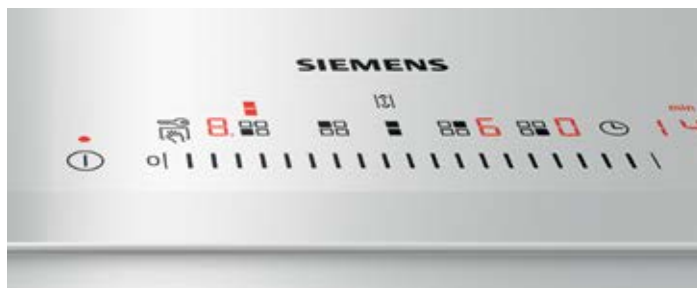



9 kroków do sukcesu – przełom w regulacji płomienia.

Jeśli znasz właściwą metodę, bez trudu osiągniesz cel. Zwłaszcza przy gotowaniu. Nowe płyty gazowe marki Siemens z przełomową technologią **stepFlame** są doskonałym przykładem wiarygodności tej tezy. Zastępując płynną regulację płomienia sterowaniem sekwencyjnym, z wielostopniową skalą ustawień, uzyskaliśmy możliwość stabilnego utrzymania żądanego poziomu mocy bez obawy o przypadkową zmianę temperatury. W efekcie precyzyjnego panowania nad płomieniem, gotowanie stało się o wiele łatwiejsze i spokojniejsze, co zdecydowanie sprzyja kreatywności w kuchni. Dla życia pełnego przyjemności przy realizacji nowych, inspirujących wyzwań.



Regulacja płomienia w dziewięciu krokach

Koniec z pochylaniem się nad płytą, aby sprawdzić wielkość płomienia, nigdy więcej zgadywania, czy temperatura osiągnęła właściwy poziom. Teraz wkraczasz w nową erę sterowania gazem z gwarancją ustawienia i utrzymania płomienia i temperatury na żądanym poziomie. Odkryj przełomową technologię **stepFlame** z innowacyjnym sposobem precyzyjnej regulacji płomienia. Dzięki temu zyskasz więcej spokoju oraz pewność, że Twoje dania będą przyrządzone zgodnie ze sztuką kulinarną.

Wzornictwo ze smakiem

Zaawansowana funkcjonalność to nie wszystko – precyzja widoczna jest również w zmodyfikowanej formie płyty. Aby w pełni zadowolić smak użytkownika w pełnym tego słowa znaczeniu, wszystko zostało przemyślane w najmniejszym detalu. Wysokiej klasy ruszty żeliwne zyskały nowy kształt i sprawiają, że płyta doskonale wkomponowuje się w zabudowę kuchni.



Palnik dualWok – jeszcze więcej możliwości

Świetnym sposobem na różnicowanie kulinarnych dokonań jest palnik **dualWok**. Oferuje najrozmaitsze możliwości – od przyrządzania dań kuchni azjatyckiej i wielu innych, prostych i finezyjnych potraw w większych ilościach, do utrzymywania w ciepłe gotowych posiłków. Podwójny pierścień płomienia zawsze pomoże Ci uzyskać pożądany rezultat.

Płyty gazowe z integralnym sterowaniem

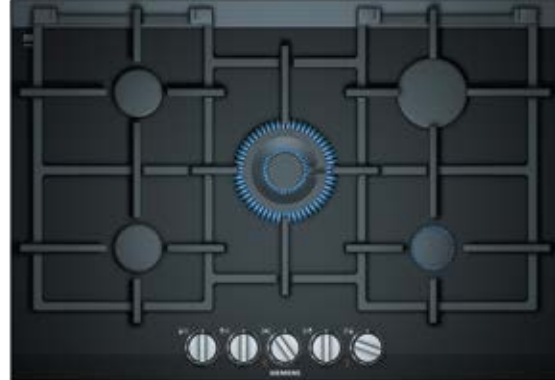
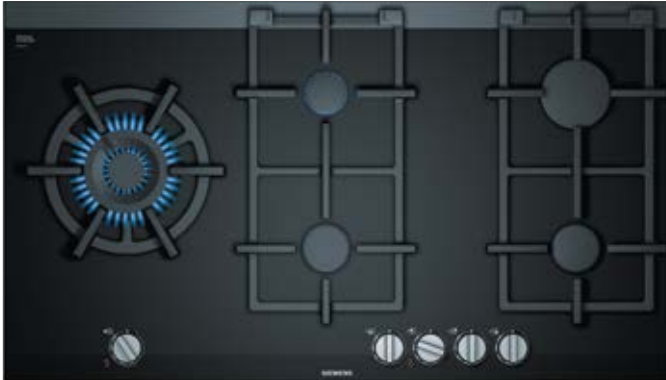

ER 9A6SD70, iQ700

Komfort i bezpieczeństwo

- 5 palników gazowych:
 - 1 mocny
 - 2 standardowe
 - 1 oszczędny
 - 1 podwójny palnik **dualWok**
- Technologia **stepFlame**
- Cyfrowy wyświetlacz
- Termoelektryczne zabezpieczenie przeciwwyływowe gazu
- Wskaźnik zalegania ciepła
- Zapalarka zintegrowana w pokrętkach płyty
- 2-częściowy ruszt żeliwny z gumowymi stopkami, nadający się do mycia w zmywarce

Wzornictwo

- Ceramiczna płyta podpalnikowa
- Palnik o płaskim wzornictwie w porównaniu do standardowych palników
- Pokrętła mieczkowe

Moc palników gazowych

- Wok (lewy): 6 kW
- ŚP: 1,9 kW
- ŚT: 1,1 kW
- PP: 1,9 kW
- TP: 2,8 kW

Wyposażenie dodatkowe

- Dysze na gaz płynny (28 - 30/37 mbar)
- Pierścień na wok

Wymiary urządzenia (WxSxG)

59 x 912 x 520 mm

Rysunki montażowe na stronie www.siemens-home.bsh-group.com/pl/

ER 7A6RD70, iQ700

Komfort i bezpieczeństwo

- 5 palników gazowych:
 - 1 mocny
 - 2 standardowe
 - 1 oszczędny
 - 1 podwójny palnik **dualWok**
- Technologia **stepFlame**
- Cyfrowy wyświetlacz
- Termoelektryczne zabezpieczenie przeciwwyływowe gazu
- Wskaźnik zalegania ciepła
- Zapalarka zintegrowana w pokrętkach płyty
- 2-częściowy ruszt żeliwny z gumowymi stopkami, nadający się do mycia w zmywarce

Wzornictwo

- Ceramiczna płyta podpalnikowa
- Palnik o płaskim wzornictwie w porównaniu do standardowych palników
- Pokrętła mieczkowe

Moc palników gazowych

- PL: 1,9 kW
- TL: 1,9 kW
- Wok: 4,2 kW
- PP: 1,1 kW
- TP: 2,8 kW

Wyposażenie dodatkowe

- Dysze na gaz płynny (28 - 30/37 mbar)
- Pierścień na wok

Wymiary urządzenia (WxSxG)

46 x 750 x 520 mm

Rysunki montażowe na stronie www.siemens-home.bsh-group.com/pl/



Nowy wymiar inspiracji.

Maksymalna elastyczność przy planowaniu kuchni

Umieszczenie wyciągu **modulAir** pod blatem otwiera wiele nowych możliwości dla indywidualnego zagospodarowania kuchni. Zintegrowanie funkcji wentylowania wpływa szczególnie korzystnie na dowolność aranżacji zabudowy i gwarantuje maksymalną swobodę rozmieszczania jej poszczególnych elementów w pomieszczeniu, ułatwiając tworzenie wysp i odciążając obraz przestrzeni.

Wszystko pod ręką – dużo miejsca na szuflady

Instalacja oszczędnego wymiarowo systemu **modulAir** w wyspie lub w ciągu kuchennym pozostawia dużo przestrzeni do zagospodarowania. To doskonałe miejsce na szuflady, w których zmieści się sporo garnków oraz innych naczyń i akcesoriów.

Włącz wyobraźnię – wciągające wzornictwo

Szlachetne wzornictwo idealnie łączy moduł wentylacyjny z płytą grzewczą, tworząc spójny wizualnie, dopracowany element zabudowy blatu. Elegancki styl i niezwykle efekty współpracy urządzeń przyciągną uwagę każdego, kto zagości w Twojej kuchni.





Efektywne i efektowne – moc jest z nami.

Dowolność konfiguracji

System **modulAir** oferuje nie tylko maksymalną swobodę w planowaniu kuchni, ale też najwyższą elastyczność w wyborze metod grzania. Moduł wentylacyjny może być łączony z najróżniejszymi płytami marki Siemens – klasycznymi lub **Domino**, takimi jak **Teppanyaki** lub **Lavagrill**, oczywiście przy zachowaniu obowiązujących zasad zasilania.



Pełna kontrola za jednym dotknięciem

Kolejnym atutem systemu **modulAir** jest intuicyjne sterowanie **touchControl**. Wystarczy jedno dotknięcie, aby aktywować żądane ustawienie. Do dyspozycji są trzy poziomy pracy standardowej oraz tryb pracy intensywnej.

Obieg otwarty lub zamknięty

System **modulAir** może pracować zarówno w obiegu otwartym, jak i zamkniętym. W obiegu otwartym opary trafiają przewodem do kanału wentylacyjnego i wydostają się na zewnątrz. Natomiast w obiegu zamkniętym nieprzyjemne zapachy i opary są oczyszczane i neutralizowane wewnątrz systemu, po czym wracają do pomieszczenia jako czyste powietrze. Korzyści są oczywiste: bez przewodów odprowadzających nic nie stoi na przeszkodzie przy planowaniu kuchni – w dosłownym tego słowa znaczeniu. Ponadto, nie ma strat ciepła zimą, a latem klimatyzowane powietrze pozostaje dokładnie tam, gdzie być powinno.



Nieodparta siła przyciągania.

Wysuwany system wentylacji **downdraftAir** pojawia się tylko wtedy, gdy jest potrzebny. Swoje zadanie wykonuje perfekcyjnie: przy pracy dba o czystość powietrza, a po jej zakończeniu – o czystość przestrzeni.

Wysuwany wyciąg blatowy – inny niż wszystkie

Umieszczony bezpośrednio za płytą grzewczą wyciąg **downdraftAir** o szerokości 90 cm dyskretnie czeka na sygnał do działania. Ukryty dyskretnie w ramie z wysokiej jakości stali nierdzewnej, wysuwa się z blatu na czas gotowania, by eliminować opary i zapachy. Skutecznie zasysa opary, zapewniając chłonność do 750 m³ na godzinę. Taka wydajność w pełni gwarantuje czyste powietrze w kuchni. Unikatowe, oszczędne wzornictwo i niezwykle usytuowanie wyciągu pozwalają w nowy sposób spojrzeć na aranżację kuchni. Dzięki niemu zyskujesz nie tylko czystość wizualną, ale też więcej przestrzeni na kulinarne eksperymenty.

Dwa sposoby na czyste powietrze

Wyciąg **downdraftAir** jest dostępny zarówno w wersji z obiegiem otwartym, jak i zamkniętym. W pierwszym przypadku opary odprowadzane są przewodem na zewnątrz, w drugim system filtrów dogłębnie je oczyszcza i neutralizuje nieprzyjemne zapachy, a czyste powietrze wraca do kuchni. Zaletą drugiego rozwiązania jest brak przewodów wentylacyjnych, co oznacza więcej miejsca na wyobraźnię przy projektowaniu kuchni.



Wyjątkowo dyskretny. Imponująco skuteczny.

Czyste rozwiązanie

Najwyższej jakości metalowy filtr przeciwtłuszczowy wychwytuje nawet najmniejsze cząsteczki tłuszczu zanim osiadą na płycie grzewczej i blacie. Bez problemu utrzymasz idealną skuteczność wyciągu, czyszcząc cyklicznie filtr – najlepiej myjąc go w zmywarce. Jego usunięcie i ponowny montaż jest dziecinnie łatwy i szybki.



Opatentowana technologia szczelinowa – przepis na niską zawartość tłuszczu w kuchni

Innowacyjna i łatwa do czyszczenia obudowa wyciągu wchłania ponad 85% tłuszczu z oparów znad kuchni. Taki wynik plasuje nasz model wśród najskuteczniejszych urządzeń w swojej grupie.



Innowacyjne oświetlenie LED – kolejny jasny punkt

Rozciąga się dyskretnie wzdłuż całej obudowy i koncentruje na obszarze gotowania w ciągu kuchennym lub na wyspie, skutecznie przyświecając Twoim kulinarnym dokonaniom.



Sztuka eliminowania oparów i zapachów.

Elegancka forma i innowacyjna funkcjonalność okapów **sLine** ucieszy najbardziej wymagających użytkowników. Poza świeżym powietrzem, dostarczy do Twojej kuchni komfort obsługi i wyjątkową skuteczność, dzięki której możesz gotować i smażyć bez żadnych ograniczeń – zapewniamy, że wszelkie zapachy po stekach i rybach znikną bez śladu! Innowacyjne funkcje zadbają automatycznie o jak najbardziej efektywne użytkowanie, a łatwa pielęgnacja pozwoli utrzymać okap w idealnej kondycji.

Wyciągi sufitowe – nowe perspektywy dla kuchni

Aranżując wnętrza kuchenne coraz chętniej decydujemy się na otwartą przestrzeń z zabudową wyspową. Takie rozwiązanie, poza wygodnym gotowaniem, sprzyja wspólnemu przygotowywaniu posiłków. Wyciągi sufitowe **sLine** pełnią w tej koncepcji podwójną rolę: skutecznie wentylują kuchnię i stanowią efektowny, niebanalny element świetlny. Ich forma nie zaburza porządku kuchni, a usytuowanie odciąża wizualnie zabudowę i uwalnia przestrzeń nad płytą. Ponadto najłatwiej ze wszystkich dostosowują się do zmian w stylistyce wnętrza.

Okapy kominowe – ponadczasowe zalety klasyki

Wyciągi z tej grupy reprezentują tradycję osłaniania paleniska okapem odprowadzającym dym do komina. Podobną rolę pełnią współczesne modele, działające w obiegu otwartym lub zamkniętym. W pierwszym wariantcie opary kierowane są przez przewody wentylacyjne na zewnątrz, w drugim wciągnięte powietrze oczyszczane jest w systemie filtrów, po czym wraca do pomieszczenia. Niezależnie od techniki, okapy kominowe stanowią klasyczny, sprawdzony sposób na wentylowanie kuchni.

Okapy montowane przy ścianie lub nad wyspą

Wybór wyciągów kominowych jest bardzo duży. Są wśród nich okapy przyściennie o różnych kształtach – zarówno proste, jak i ukośne oraz modele przeznaczone do montowania nad kuchnią wyspową. I jeden i drugi wariant ma swoich zwolenników – odpowiednio dobrane kształty okapów doskonale uzupełniają architekturę wnętrza, akcentując zabudowę interesującą, dynamiczną formą.





Kuchnia pełna komfortu – nowe technologie, nowe możliwości.

Autorskie patenty i nowatorskie rozwiązania stworzone dla serii **sLine** znalazły także zastosowanie w grupie okapów. Dotyczy to zarówno napędu, jak i automatyki, podnoszących wydajność oraz komfort eksploatacji urządzeń. Potężna moc silników nowej generacji znacząco usprawnia działanie okapów, ustanawiając nowe standardy: innowacyjne, wysokowydajne modele pracują niezwykle cicho i zużywają wyjątkowo mało energii.

Funkcje softLight i Dimm – oświetlenie łagodne dla oczu

Przy włączaniu oświetlenia okapu działa funkcja **softLight**. Dzięki niej halogeny w okapie nie rozbłysną od razu pełną mocą: **jasność będzie narastała stopniowo**, aż osiągnie moc zaprogramowaną w funkcji **Dimm**. Funkcja działa również przy wyłączeniu oświetlenia, łagodnie zmniejszając intensywność światła. Funkcja **Dimm** pozwala ustawić intensywność oświetlenia płyty grzewczej zgodnie z potrzebami. Zakres regulacji jest duży – od pełnej mocy lamp halogenowych, gdy wymagane jest jasne, perfekcyjne oświetlenie płyty, do mocy mniejszej, gdy wystarczy światło delikatne i dyskretne.

Opatentowany filtr szczelinowy – przepis na kuchnię ubogą w tłuszcz

Zapachy powstające podczas pieczenia i smażenia są integralną częścią intensywnych, zmysłowych doznań kulinarnych. Niestety, równocześnie na ścianach w kuchni osadza się tłuszcz. Dzięki opatentowanemu filtrowi szczelinowemu marki Siemens możesz teraz skoncentrować się wyłącznie na doznaniach zmysłowych. Dzięki naszym innowacyjnym rozwiązaniom filtr w nowych okapach pochłania znacznie więcej tłuszczu niż dotychczas. Wymiana filtra jest niezwykle łatwa. Zawdzięczamy to nowemu systemowi mocowania pokrywy, której pielęgnacja ze względu na przystosowanie do mycia w zmywarce, nie sprawi kłopotu.



Maksymalnie efektywne odświeżanie powietrza z napędem iQdrive

Moc silnika zastosowanego w wysokowydajnych okapach marki Siemens jest absolutnie bezkonkurencyjna. Opatentowany przez nas silnik bezszczotkowy **iQdrive** nie tylko usuwa wyjątkowo szybko i skutecznie nieprzyjemne opary z nad kuchni, ale jest też niezwykle cichy, nawet podczas pracy na najwyższych obrotach. Równie imponująca jest jego trwałość oraz wyjątkowo niski pobór mocy.

Automatyczna funkcja intensywnego wentylowania

Jeśli chcesz szybko pozbyć się mocniejszych zapachów, można włączyć czasowo funkcję intensywnego wentylowania kuchni. Praca intensywna zakończona zostaje samoczynnym powrotem do trybu standardowego lub wyłączeniem okapu.

Okap wyspowy



LF 98BA572, iQ700

Komfort i bezpieczeństwo

- 3-stopniowa regulacja pracy wentylatora oraz 2 dodatkowe tryby intensywne
- Silnik **iQdrive**
- Elektroniczne sterowanie **touchControl**
- Funkcja intensywnego wentylowania z powrotem do pracy normalnej po 6 min
- Funkcja automatycznego wyłączenia urządzenia po 10 min
- Dodatkowa izolacja chroniąca przed hałasem
- Funkcja **Boost**
- Funkcja **Dimm**
- Funkcja **softLight**
- Metalowy filtr przeciw tłuszczowy, nadający się również do mycia w zmywarce
- Wskaźnik nasycenia filtra

Wzornictwo

- Stal szlachetna
- **Oświetlenie LED:** 4 x 3 W

Typ pracy, moc urządzenia

- Do montażu sufitowego nad płytą kuchenną
- Praca w obiegu otwartym lub zamkniętym
- Wydajność wentylatora**
 - maks. tryb normalny: 460 m³/h
 - tryb intensywny: 870 m³/h
- Poziom hałasu***:
 - maks. tryb normalny 54 dB(A) re 1 pW (40 dB(A) re 20 µPa ciśnienia akustycznego)
 - tryb intensywny: 69 dB(A) re 1 pW (55 dB(A) re 20 µPa ciśnienia akustycznego)

Wyposażenie dodatkowe

- LZ 57600 – zestaw do pracy w obiegu zamkniętym **cleanAir**
- LZ 56200 – filtr węglowy **cleanAir**

Wymiary urządzenia (WxSxG)

Obieg zamknięty: 744-1044 x 900 x 600 mm
Obieg otwarty: 744 - 924 x 900 x 600 mm

Rysunki montażowe na stronie www.siemens-home.bsh-group.com/pl/

Wyciąg blatowy downdraftAir



LD 97DBM60, iQ700

NOWOŚĆ

Komfort i bezpieczeństwo

- Wysuwany wyciąg z poziomu blatu kuchennego w tradycyjny sposób lub na równi z blatem
- 3-stopniowa regulacja pracy wentylatora oraz 2 dodatkowe tryby intensywne
- Dwuzakresowy wysokowydajny wentylator
- Elektroniczne sterowanie **touchControl**
- **Technologia szczelinowa**
- Funkcja intensywnego wentylowania z automatycznym powrotem do trybu normalnego po 5 lub 10 min
- Funkcja automatycznego wyłączenia urządzenia po 10 min
- Filtr metalowy, nadający się również do mycia w zmywarce
- Do pracy w obiegu zamkniętym niezbędny zestaw startowy
- Wskaźnik nasycenia filtra
- W trybie zamkniętym praca z płytą gazową niedozwolona

Wzornictwo

- Stal szlachetna i szkło
- **Oświetlenie LED:** 1 x 7 W
- Kolor: czarny

Typ pracy, moc urządzenia

- Wysuwany z blatu na wysokość 300 mm
- Praca w obiegu otwartym lub zamkniętym
- Wydajność wentylatora**
 - maks. tryb normalny: 530 m³/h
 - tryb intensywny: 750 m³/h
- Poziom hałasu***:
 - maks. tryb normalny: 62 dB(A) re 1 pW (48 dB(A) re 20 µPa ciśnienia akustycznego)
 - tryb intensywny: 67 dB(A) re 1 pW (53 dB(A) re 20 µPa ciśnienia akustycznego)

Wyposażenie dodatkowe

- LZ 291DM00 – zestaw montażowy wyjmowanego silnika
- LZ 291DP00 – zestaw startowy do pracy w obiegu zamkniętym

Wymiary urządzenia (WxSxG)

Obieg otwarty / zamknięty: 738 – 1038 x 912 x 268 mm

Rysunki montażowe na stronie www.siemens-home.bsh-group.com/pl/

* W skali efektywności energetycznej od A++ do E.

** Zgodnie z normą EN61591 φ 150.

*** Zgodnie z normą EN60704-3 i EN60704-2-13 dla obiegu otwartego. Pokazane w katalogu zdjęcia urządzeń są poglądowe.

Okapy kominowe



LC 98BA572, iQ700

Komfort i bezpieczeństwo

- 3-stopniowa regulacja pracy wentylatora oraz 2 dodatkowe tryby intensywne
- Silnik **iQdrive**
- Elektroniczne sterowanie **touchControl**
- Funkcja intensywnego wentylowania z powrotem do pracy normalnej po 6 min
- Funkcja automatycznego wyłączenia urządzenia po 10 min
- Dodatkowa izolacja chroniąca przed hałasem
- Funkcja **Boost**
- Funkcja **Dimm**
- Funkcja **softLight**
- Metalowy filtr przeciwtłuszczowy, nadający się również do mycia w zmywarce
- Wskaźnik nasycenia filtra

Wzornictwo

- Stal szlachetna
- **Oświetlenie LED:** 3 x 3 W

Typ pracy, moc urządzenia

- Do montażu naściennego nad płytą kuchenną
- Praca w obiegu otwartym lub zamkniętym
- Wydajność wentylatora**
 - maks. tryb normalny: 460 m³/h
 - tryb intensywny: 860 m³/h
- Poziom hałasu***:
 - maks. tryb normalny: 55 dB(A) re 1 pW (41 dB(A) re 20 µPa ciśnienia akustycznego)
 - tryb intensywny: 68 dB(A) re 1 pW (54 dB(A) re 20 µPa ciśnienia akustycznego)

Wyposażenie dodatkowe

- LZ 57300 – zestaw do pracy w obiegu zamkniętym **cleanAir**
- LZ 56200 – filtr węglowy **cleanAir**

Wymiary urządzenia (WxSxG)

Obieg zamknięty: 628-1064 x 900 x 500 mm
Obieg otwarty: 628 - 954 x 900 x 500 mm

Rysunki montażowe na stronie www.siemens-home.bsh-group.com/pl/



LC 95KA670, iQ300

Komfort i bezpieczeństwo

- 3-stopniowa regulacja pracy wentylatora
- **Technologia szczelinowa**
- Elektroniczne sterowanie **touchControl**
- Metalowy filtr przeciwtłuszczowy, nadający się również do mycia w zmywarce
- Szklana pokrywa filtra

Wzornictwo

- Szkło czarne
- **Oświetlenie LED:** 2 x 3 W

Typ pracy, moc urządzenia

- Do montażu naściennego nad płytą kuchenną
- Praca w obiegu otwartym lub zamkniętym
- Do pracy w obiegu zamkniętym potrzebny jest zestaw startowy (akcesorium dodatkowe)
- Wydajność wentylatora**
 - maks. tryb normalny: 580 m³/h
- Poziom hałasu***:
 - maks. tryb normalny: 70 dB(A) re 1 pW (56 dB(A) re 20 µPa ciśnienia akustycznego)

Wyposażenie dodatkowe

- LA 10LKA6 – aktywny filtr węglowy

Wymiary urządzenia (WxSxG)

Obieg zamknięty: 862 -1080 x 896 x 386 mm
Obieg otwarty: 770-1080 x 896 x 386 mm

Rysunki montażowe na stronie www.siemens-home.bsh-group.com/pl/

* W skali efektywności energetycznej od A++ do E.

** Zgodnie z normą EN61591 φ 150.

*** Zgodnie z normą EN60704-3 i EN60704-2-13 dla obiegu otwartego.
Pokazane w katalogu zdjęcia urządzeń są poglądowe.

Okapy kominowe



LC 95KA270, iQ300

Komfort i bezpieczeństwo

- 3-stopniowa regulacja pracy wentylatora
- **Technologia szczelinowa**
- Elektroniczne sterowanie **touchControl**
- Metalowy filtr przeciwtłuszczowy, nadający się również do mycia w zmywarce
- Szklana pokrywa filtra

Wzornictwo

- Szkło białe
- **Oświetlenie LED:** 2 x 3 W

Typ pracy, moc urządzenia

- Do montażu naściennego nad płytą kuchenną
- Praca w obiegu otwartym lub zamkniętym
- Do pracy w obiegu zamkniętym potrzebny jest zestaw startowy (akcesorium dodatkowe)
- Wydajność wentylatora**
 - maks. tryb normalny: 580 m³/h
- Poziom hałasu***:
 - maks. tryb normalny: 70 dB(A) re 1 pW (56 dB(A) re 20 µPa ciśnienia akustycznego)

Wyposażenie dodatkowe

- LA 10LKA6 – aktywny filtr węglowy

Wymiary urządzenia (WxSxG)

Obieg otwarty: 862-1080 x 896 x 386 mm
Obieg zamknięty: 770-1080 x 896 x 386 mm

Rysunki montażowe na stronie www.siemens-home.bsh-group.com/pl/



LC 97BHM50, iQ300

NOWOŚĆ

Komfort i bezpieczeństwo

- 3-stopniowa regulacja pracy wentylatora oraz 1 dodatkowy tryb intensywny
- Elektroniczne sterowanie **touchControl**
- Funkcja intensywnego wentylowania z automatycznym powrotem do pracy normalnej po 6 min
- Dwuzakresowy wysokowydajny wentylator
- Metalowy filtr przeciwtłuszczowy, nadający się również do mycia w zmywarce
- Energooszczędny silnik kondensatorowy

Wzornictwo

- Stal szlachetna
- **Oświetlenie LED:** 2 x 1,5 W

Typ pracy, moc urządzenia

- Do montażu naściennego nad płytą kuchenną
- Praca w obiegu otwartym lub zamkniętym
- Do pracy w obiegu zamkniętym potrzebny jest zestaw startowy (akcesorium dodatkowe)
- Wydajność wentylatora**
 - maks. tryb normalny: 450 m³/h
 - tryb intensywny: 710 m³/h
- Poziom hałasu***:
 - maks. tryb normalny: 65 dB(A) re 1 pW (53 dB(A) re 20 µPa ciśnienia akustycznego)
 - tryb intensywny: 74 dB(A) re 1 pW (62 dB(A) re 20 µPa ciśnienia akustycznego)

Wyposażenie dodatkowe

- LZ 12250 – przewód wywiewowy o długości 1000 mm
- LZ 12350 – przewód wywiewowy o długości 1500 mm
- LZ 57000 – zestaw do pracy w obiegu zamkniętym **cleanAir**
- LZ 56200 – aktywny filtr węglowy **clean Air** (część zamienna)
- LZ 10DXA00 – aktywny filtr węglowy
- LZ 10DXU00 – zestaw startowy
- LZ 00XXP00 – **cleanAir** filtr z aktywnym węglem, do regeneracji
- LZ 10FXI00 – zestaw do pracy w obiegu zamkniętym **clean Air**

Wymiary urządzenia (WxSxG)

Obieg otwarty: 635 – 965 x 900 x 500 mm
Obieg zamknięty: 635 – 1075 x 900 x 500 mm

Rysunki montażowe na stronie www.siemens-home.bsh-group.com/pl/

* W skali efektywności energetycznej od A++ do E.

** Zgodnie z normą EN61591 φ 150.

*** Zgodnie z normą EN60704-3 i EN60704-2-13 dla obiegu otwartego. Pokazane w katalogu zdjęcia urządzeń są poglądowe.

Okap kominowy



LC 67BHM50, iQ300

NOWOŚĆ

Komfort i bezpieczeństwo

- 3-stopniowa regulacja pracy wentylatora oraz 1 dodatkowy tryb intensywny
- Elektroniczne sterowanie **touchControl**
- Funkcja intensywnego wentylowania z automatycznym powrotem do pracy normalnej po 6 min
- Dwuzakresowy wysokowydajny wentylator
- Metalowy filtr przeciw tłuszczowy, nadający się również do mycia w zmywarce
- Energooszczędny silnik kondensatorowy

Wzornictwo

- Stal szlachetna
- **Oświetlenie LED:** 2 x 1,5 W

Typ pracy, moc urządzenia

- Do montażu ściennego nad płytą kuchenną
- Praca w obiegu otwartym lub zamkniętym
- Do pracy w obiegu zamkniętym potrzebny jest zestaw startowy (akcesorium dodatkowe)
- Wydajność wentylatora**
 - maks. tryb normalny: 450 m³/h
 - tryb intensywny: 720 m³/h
- Poziom hałasu***:
 - maks. tryb normalny: 64 dB(A) re 1 pW (52 dB(A) re 20 µPa ciśnienia akustycznego)
 - tryb intensywny: 73 dB(A) re 1 pW (61 dB(A) re 20 µPa ciśnienia akustycznego)

Wypożyczenie dodatkowe

- LZ 12250 – przewód wywiewowy o długości 1000 mm
- LZ 12350 – przewód wywiewowy o długości 1500 mm
- LZ 57000 – zestaw do pracy w obiegu zamkniętym **cleanAir**
- LZ 56200 – aktywny filtr węglowy **clean Air** (część zamienna)
- LZ 10DXA00 – aktywny filtr węglowy
- LZ 10DXU00 – zestaw startowy
- LZ 00XXP00 – **cleanAir** filtr z aktywnym węglem, do regeneracji
- LZ 10FXI00 – zestaw do pracy w obiegu zamkniętym **clean Air**

Wymiary urządzenia (WxSxG)

Obieg otwarty: 635 – 965 x 600 x 500 mm
Obieg zamknięty: 635 – 1075 x 600 x 500 mm

Rysunki montażowe na stronie www.siemens-home.bsh-group.com/pl/

Wyciąg sufitowy



LF 159RE50, iQ700

Komfort i bezpieczeństwo

- 3-stopniowa regulacja pracy wentylatora oraz 1 dodatkowy tryb intensywny
- Silnik **iQdrive**
- **Technologia szczelinowa**
- Sterowanie pilotem
- Funkcja intensywnego wentylowania z automatycznym powrotem do pracy normalnej po 4 min
- Funkcja automatycznego wyłączenia urządzenia po 10 min
- Przełącznik interwałowy
- Funkcja **Dimm**
- Metalowy filtr przeciw tłuszczowy, nadający się również do mycia w zmywarce
- Szklana pokrywa filtra

Wzornictwo

- Stal szlachetna
- **Oświetlenie LED:** 37 W
- Szkło białe

Typ pracy, moc urządzenia

- Do montażu sufitowego nad płytą kuchenną
- Praca w obiegu zamkniętym
- Wydajność wentylatora**
 - maks. tryb normalny: 480 m³/h
 - tryb intensywny: 750 m³/h
- Poziom hałasu***:
 - maks. tryb normalny: 57 dB(A) re 1 pW (43 dB(A) re 20 µPa ciśnienia akustycznego)
 - tryb intensywny: 66 dB(A) re 1 pW (52 dB(A) re 20 µPa ciśnienia akustycznego)

Wypożyczenie dodatkowe

- LZ 56700 – zestaw do pracy w obiegu zamkniętym **cleanAir**
- LZ 56200 – filtr węglowy **cleanAir**

Wymiary urządzenia (WxSxG)

Obieg otwarty: 327 x 1200 x 600 mm

Rysunki montażowe na stronie www.siemens-home.bsh-group.com/pl/

* W skali efektywności energetycznej od A++ do E.

** Zgodnie z normą EN61591 φ 150.

*** Zgodnie z normą EN60704-3 i EN60704-2-13 dla obiegu otwartego. Pokazane w katalogu zdjęcia urządzeń są poglądowe.

Wyciąg do montażu sufitowego nad płytą kuchenną



LF 16RH560, iQ700

Komfort i bezpieczeństwo

- 3-stopniowa regulacja pracy wentylatora oraz 1 dodatkowy tryb intensywny
- **Technologia szczelinowa**
- Praca tylko w obiegu zamkniętym
- Sterowanie za pomocą płaskich przycisków
- Sterowanie pilotem
- Funkcja intensywnego wentylowania z automatycznym powrotem do pracy normalnej po 6 min
- Funkcja automatycznego wyłączenia po 30 min
- Przełącznik interwałowy
- Funkcja **Dimm**
- Metalowy filtr przeciwtłuszczowy, nadający się również do mycia w zmywarce
- Filtr węglowy załączony
- Wskaźnik nasycenia filtra

Wzornictwo

- Stal szlachetna
- **Oświetlenie LED:** 2 x 6 W
- Szkło białe

Typ pracy, moc urządzenia

- Do montażu sufitowego nad płytą kuchenną
- Praca w obiegu zamkniętym
- **Wydajność wentylatora****
 - maks. tryb normalny: 780 m³/h
 - tryb intensywny: 850 m³/h
- **Poziom hałasu***:**
 - maks. tryb normalny: 70 dB(A) re 1 pW (56 dB(A) re 20 µPa ciśnienia akustycznego)
 - tryb intensywny: 72 dB(A) re 1 pW (58 dB(A) re 20 µPa ciśnienia akustycznego)

Wyposażenie dodatkowe

- LZ 55703 – rama doprowadzająca kabel sieciowy i ułatwiająca podłączenie

Wymiary urządzenia (WxSxG)

Obieg zamknięty: 245 x 1000 x 700 mm

Rysunki montażowe na stronie www.siemens-home.bsh-group.com/pl/

Wyciąg blatowy modulAir



LF 16VA570, iQ700

Komfort i bezpieczeństwo

- 3-stopniowa regulacja pracy wentylatora oraz 1 tryb intensywny
- Silnik **iQdrive**
- Elektroniczne sterowanie za pomocą **touchControl**
- Funkcja intensywnego wentylowania z automatycznym powrotem do pracy normalnej
- Funkcja automatycznego wyłączenia po 15 min
- Metalowy filtr przeciwtłuszczowy, nadający się również do mycia w zmywarce
- Wskaźnik nasycenia filtra

Wzornictwo

- Stal szlachetna

Typ pracy, moc urządzenia

- Do montażu w dolnej szafce / cokole
- Praca w obiegu otwartym lub zamkniętym
- Do pracy w obiegu zamkniętym konieczny zestaw startowy do pracy w obiegu zamkniętym (dodatkowe wyposażenie)
- **Wydajność wentylatora****
 - maks. tryb normalny: 540 m³/h
 - tryb intensywny: 600 m³/h
- **Poziom hałasu***:**
 - maks. tryb normalny: 67 dB(A) re 1 pW (53 dB(A) re 20 µPa ciśnienia akustycznego)
 - tryb intensywny: 70 dB(A) re 1 pW (56 dB(A) re 20 µPa ciśnienia akustycznego)

Wyposażenie dodatkowe

- LZ 58000 – moduł do pracy w obiegu zamkniętym
- LZ 58010 – deflektor gazu konieczny do zabudowy z płytami gazowymi

Wymiary urządzenia (SxG)





























94 x 520 mm
Głębokość zanurzenia: 156 mm
Wymiary instalacyjne (WxSxG): min. 900 – 1050 mm x 543 mm x min. 563 – 713 mm

Rysunki montażowe na stronie www.siemens-home.bsh-group.com/pl/

** Zgodnie z normą EN61591 φ 150.
*** Zgodnie z normą EN60704-3 i EN60704-2-13 dla obiegu otwartego.
Pokazane w katalogu zdjęcia urządzeń są poglądowe.

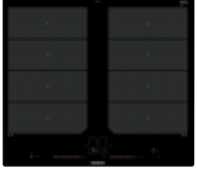

Urządzenia kuchenne – linia czarna

	Piekarnik z parowarem fullSteam HS 658GXS1, iQ700		Piekarnik kompaktowy z mikrofalą CM 678G4S1, iQ700		Płyta indukcyjna zintegrowana z wyciągiem EX 875 LX34E, iQ700
	Piekarnik z mikrofalą HM 678G4S1, iQ700		Piekarnik kompaktowy z mikrofalą CM 656GBS1, iQ700		Płyta gazowa ER 9A6SD70, iQ700
	Piekarnik z mikrofalą HM 676G0S1, iQ700		Piekarnik kompaktowy z parowarem fullSteam CS 658GRS1, iQ700		Płyta gazowa ER 7A6RD70, iQ700
	Piekarnik HB 675GBS1, iQ700		Piekarnik kompaktowy z parowarem fullSteam CS 656GBS1, iQ700		Wyciąg blatowy LD 97DBM60, iQ700
	Piekarnik HB 636GBS1, iQ700		Piekarnik kompaktowy CB 635GBS1, iQ700		Okap kominowy LC 98BA572, iQ700
	Piekarnik HB 635GNS1, iQ700		Parowar CD 634GBS1, iQ700		Okap wyspowy LF 98BA572, iQ700
	HB 278G2S0, iQ500		Kuchenka mikrofalowa BE 634LGS1, iQ700		Okap kominowy LC 97BHM50, iQ300
	Piekarnik HB 257G2S0, iQ500		Kuchenka mikrofalowa BE 634RGS1, iQ700		Okap kominowy LC67BHM50, iQ300
	Piekarnik HB 234A0S0, iQ300		Płyta indukcyjna ED 675FSB1E, iQ500		Okap kominowy LC 95KA670, iQ300
			Płyta indukcyjna EX 601LXC1E, iQ700		Wyciąg blatowy modulAir LF 16VA570, iQ700

Urządzenia kuchenne – linia biała



Piekarnik pulseSteam z dodatkiem pary i mikrofalą
HN 678G4W1, iQ700



Ekspres do kawy
CT 636LEW1, iQ700



Piekarnik z mikrofalą
HM 636GNW1, iQ700



Szuflada grzewcza
BI 630CNW1, iQ700



Piekarnik
HB 634GBW1, iQ700



Płyta indukcyjna
ED 652FSB1E, iQ500



Piekarnik kompaktowy z parowarem fullSteam
CS 658GRW1, iQ700



Wyciąg do montażu sufitowego nad płytą kuchenną
LF 16RH560, iQ700



Piekarnik kompaktowy z parowarem fullSteam
CS 656GBW1, iQ700



Wyciąg sufitowy
LF 159RE50, iQ700



Piekarnik kompaktowy z mikrofalą
CM 678G4W1, iQ700



Okap kominowy
LC 95KA270, iQ300



Piekarnik kompaktowy z mikrofalą
CM 636GBW1, iQ700



Kuchenka mikrofalowa
BF 634LGW1, iQ700



Kuchenka mikrofalowa
BF 634RGW1, iQ700



Innowacyjność, komfort i piękno: zmywanie z ekstraklasą.

Zmywarki do zabudowy marki Siemens to jedne z najszybszych i najbardziej ekonomicznych urządzeń w swojej klasie. Modele z oferty **sLine** pracują z efektywnością energetyczną A++ lub A+, a jeśli skorzystasz z funkcji **varioSpeed Plus**, trzykrotnie przyspieszającej cykl zmywania – uzyskasz imponującą oszczędność czasu i energii przy zachowaniu doskonałego efektu mycia. Wszystkie modele oferują zaawansowaną automatykę oraz bogaty wybór programów i rozwiązań usprawniających skuteczność mycia. Dużym atutem jest też jakość i funkcjonalność wyposażenia wnętrza oraz komfortowy, elastyczny sposób zagospodarowania koszy **varioFlex** i trzeciego poziomu załadunku **vario3**. Dodatkowe udogodnienie stanowi **infoLight**, informujące o aktywności zmywarek w pełni zintegrowanych: podczas trwania programu na podłogę emitowane jest niebieskie światło, które automatycznie gaśnie po zakończeniu cyklu.



Zmywarki XXL – wielki zysk z dodatkowych 5 cm wysokości

W nowoczesnych kuchniach blaty umieszczane są wyżej niż kiedyś. Postanowiliśmy wykorzystać te dodatkowe centymetry i zyskaliśmy więcej, niż możesz się spodziewać! Nasze nowe zmywarki, wyższe o 5 cm, oferują nowy rodzaj komfortu. Przede wszystkim nie marnujemy miejsca przy zabudowie, a ich obsługa jest dużo wygodniejsza. Kolejny zysk to większa pojemność komory zmywania, co przekłada się na większy załadunek. W powiększonym objętościowo wnętrzu zyskujesz też nowe możliwości: zmieścisz w nim więcej naczyń, a wyższa komora z regulowaną wysokością górnego kosza pozwala wygodnie wstawić do zmywarki nawet bardzo duże talerze o średnicy do 35 cm.



Szuflada vario3 – dodatkowy trzeci poziom załadunku

Szuflada **vario3** służy większej elastyczności załadunku. Dodatkowy, trzeci poziom składowania zapewnia miejsce dla rozmaitych sztućców i akcesoriów kuchennych, co pozwala lepiej zagospodarować przestrzeń wnętrza.



Maksymalna elastyczność i wygoda rozmieszczania naczyń

System koszy **varioFlex** pozwala na dużą swobodę przy zagospodarowaniu wnętrza. W górnym koszu mamy do dyspozycji do 2 składanych elementów, 2 półki na filiżanki oraz uchwyt do mycia długich noży*. W dolnym koszu znajduje się do 4 składanych elementów. Taka konstrukcja sprzyja bardziej efektywnemu wykorzystaniu przestrzeni zmywarki. Kosze **varioFlex** zapewniają jeszcze większą elastyczność załadunku. Szkło zyskało teraz lepszą stabilizację – dodatkowy system uchwytów umożliwia bezpieczne mycie wysokich kieliszków w dolnym koszu.

*W zależności od modelu zmywarki.



3-poziomowy system rackMatic – zmiana położenia górnego kosza bez wysiłku

Po obu stronach górnego kosza znajdują się specjalne dźwignie, dzięki którym nawet w pełni załadowany kosz można wygodnie regulować góra – dół. 3-poziomowy system **rackMatic** pozwala ustawić górny kosz na różnych wysokościach.



Technologia idealnego zmywania.



Skrócony czas zmywania z varioSpeed Plus

Funkcja **varioSpeed Plus** to jeszcze większa oszczędność czasu. Z jej wykorzystaniem możesz zredukować czas zmywania i suszenia naczyń nawet do 66%*. Informacja o skróceniu czasu natychmiast pojawia się na wyświetlaczu. Nie oznacza to spadku jakości zmywania – naczynia zostaną umyte tak samo perfekcyjnie jak zawsze, zachowując klasę A w kategorii zmywania.

*Nie dotyczy zmywania wstępnego oraz programów krótkich.



Funkcja Suszenie Ekstra – perfekcyjne suszenie

Plastikowe akcesoria i naczynia są obecne w naszym życiu od lat, ale wymagają jednak pewnego wysiłku przy pielęgnacji. Wiadomo, że nikt nie przepada za dodatkowymi pracami w domu. Można wówczas skorzystać z funkcji **Suszenie Ekstra**, zwiększającej moc suszenia. Przy użyciu tej opcji Twoje plastikowe naczynia będą nie tylko perfekcyjnie czyste, ale też idealnie suche i gotowe do wyjęcia natychmiast po zakończeniu programu, bez konieczności ręcznego wycierania – przez cały okres użytkowania zmywarki.



Strefa Intensywna – u góry zmywanie delikatne, na dole mycie pod wysokim ciśnieniem

Silnie zabrudzone garnki i patelnie mogą być teraz zmywane bez obaw wraz z delikatnymi naczyniami szklanymi. Jest to możliwe dzięki wykorzystaniu **Strefy Intensywnej** w dolnym koszu, z podwyższonym o 20% ciśnieniem wody. Uaktywnienie **Strefy Intensywnej** w dolnym koszu nie ma żadnego wpływu na działanie programu w górnym. W ten sposób z naczyń umieszczonych na dole zostaną bez problemu usunięte silniejsze zabrudzenia, a delikatne naczynia u góry zostaną umyte ostrożnie. Teraz możesz liczyć na optymalny efekt zmywania przy mieszanym załadunku.



Wzmacniamy siłę działania detergentów z Asystentem Dozowania

Najczęściej do zmywania stosujemy obecnie multitabletki. Bywa, że osiadają one na dnie komory i nie zawsze mogą być w pełni wykorzystane. Nasz **Asystent Dozowania** kładzie temu kres! Teraz tabletki wpadają do wnętrza zmywarki trafiając bezpośrednio do małego podajnika z przodu górnego kosza. Ukierunkowany strumień wody szybciej rozpuszcza tabletkę i kontroluje rozprowadzenie środka po zmywarce, co wpływa na optymalny wynik zmywania. System ten nie przeszkadza jednak w stosowaniu innych proszków, czy żeli.



Komfort z infoLight

W zmywarkach z tym systemem nie trzeba otwierać drzwi, żeby sprawdzić, czy cykl mycia nadal trwa. Aktywność urządzenia sygnalizuje niebieskie światło emitowane na podłogę podczas całego procesu zmywania. Po zakończeniu programu światło automatycznie gaśnie.

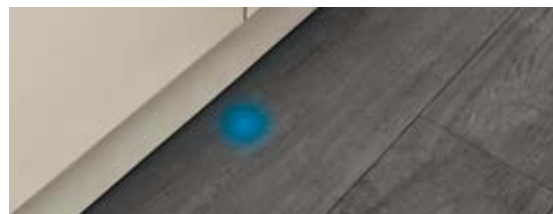



Zmywarka pamięta o wszystkim.



Optymalne zmywanie z programem auto 45°-65°C

Program **auto** dba o jak najbardziej ekonomiczną eksploatację zmywarki z gwarancją świetnych efektów mycia. Na podstawie kontroli sensorowej program automatyczny dostosowuje parametry cyklu pracy do faktycznych potrzeb. Czujnik **aquaSensor** sprawdza stopień zanieczyszczenia wody podczas zmywania i na tej podstawie wybrana zostaje właściwa temperatura oraz ilość wody potrzebnej do perfekcyjnego umycia aktualnie zmywanych naczyń.



Machine Care – optymalna pielęgnacja zmywarki

Przedstawiamy nowy, najprostszy sposób na uwolnienie zmywarki od wszelkich zanieczyszczeń. Teraz wystarczy opróżnić komorę, dodać specjalny detergent i uruchomić program **Machine Care**. Po zaledwie 90 minutach z wnętrza znikną wszelkie złoże kamienia i tłuszczu, a zmywarka odzyska pełną skuteczność mycia i będzie jak nowa.



Program szkło 40°C – specjalista od delikatnego mycia

Naczynia z cienkiego szkła wymagają przy myciu szczególnie troskliwego traktowania. Aby sprostać tym wymaganiom, skonfigurowaliśmy nowy program **szkło 40°C**. W tym specjalnym cyklu zanieczyszczenia usuwane są w niskich temperaturach – wyjątkowo ostrożnie, lecz dokładnie. Na koniec następuje rozbudowana faza płukania w zwiększonej ilości wody (zmywarka pobiera o 1 litr więcej) i niezwykle delikatne suszenie. Wyniki są imponujące: lśniąca szkło, którego nieskazitelną przejrzystością będziesz się cieszyć o wiele dłużej.



aquaStop to gwarancja suchego mieszkania

Elektroniczny system bezpieczeństwa **aquaStop** gwarantuje niezawodną ochronę przed zalaniem mieszkania. Składa się z elektrozaworu na węży doprowadzającym wodę oraz zabezpieczeń we wnętrzu. Patentowy wąż wyposażony jest dodatkowo w płaszcz ochronny. Pojawienie się wody wewnątrz komory aktywuje czujnik przy kranie, który natychmiast zamyka jej dopływ, zapobiegając wyciekowi. Czujnik zamyka też dopływ wody po zasygnalizowaniu nieszczelności węża. Zmywarki marki Siemens z systemem **aquaStop** objęte są specjalną gwarancją bezpieczeństwa dla Twojego domu (z klauzulą rekompensaty ewentualnych szkód).



Pozmywane w godzinę z programem 1h 65°C

Jeżeli chcesz szybko umyć naczynia, możesz skorzystać z programu **1h 65°C** i po upływie godziny wyjąć je ze zmywarki czyste i suche. Program ten stanowi prawdziwy popis doskonałej efektywności urządzeń marki Siemens – na miarę nowych czasów.



Zawiasy vario – maksymalne dopasowanie

Zawiasy ślizgowe vario unoszą lekko panel drzwiowy przy zamykaniu i opuszczają przy otwieraniu, eliminując dystans między poziomymi krawędziami frontu a blatem czy sąsiednim modulem. W ten sposób zmywarka nie zakłóca wyznaczonej linii zabudowy.

Zmywarka XXL w pełni zintegrowana



SX 736X03ME, iQ300

Dane eksploatacyjne

- Pojemność: 14 kompletów naczyń
- Zużycie energii: 266 kWh/rok**
- Zużycie wody: 2660 l/rok***
- Zużycie energii w programie referencyjnym eco 50 °C:
 - energii: 0,93 kWh
 - wody: 9,5 l
- Poziom hałas: 44 dB (re 1 pW)

Programy i funkcje dodatkowe

- 6 Programów: garnki 70°C, 1h 65°C, auto 45-65°C, eco 50°C, szkło 40°C, mycie wstępne
- 3 funkcje dodatkowe: **varioSpeed Plus**, Strefa Intensywna, Suszenie Extra
- 5 temperatur
- **Machine Care** – program do czyszczenia zmywarki

Komfort i bezpieczeństwo

- **Asystent Dozowania**
- **aquaSensor**
- Sensor załadunku
- Silnik **iQdrive**
- Wymiennik ciepła
- Technika naprzemiennego mycia
- Elektroniczna regeneracja
- Innowacyjny 3-częściowy system filtrów
- Obsługa od góry
- Wyświetlacz z informacją o czasie pozostałym do końca programu
- Sygnał akustyczny na koniec programu
- **infoLight**
- Wskaźniki w kolorze niebieskim
- Programowanie czasu startu: 1-24 h
- Wskaźnik braku soli i nabytyczacza na panelu
- System koszy **varioFlex**
- Kosze w kolorze srebrnym
- **Szuflada vario3** – dodatkowy poziom załadunku
- 3-poziomowy system **rackMatic**
- Składane półki w górnym / dolnym koszu: 2 / 4
- Półki na filiżanki w górnym / dolnym koszu: 2 / –
- **aquaStop** z gwarancją na cały czas użytkowania produktu
- **Zawiasy ślizgowe vario**
- Regulacja wysokości tylnych nóżek od frontu
- Blacha chroniąca blat przed parą

Wymiary urządzenia (WxSxG)

865 x 598 x 550 mm

Rysunki montażowe na stronie www.siemens-home.bsh-group.com/pl/

Zmywarka w pełni zintegrowana



SN 636X02KE, iQ300

Dane eksploatacyjne

- Pojemność: 13 kompletów naczyń
- Zużycie energii: 262 kWh/rok**
- Zużycie wody: 2660 l/rok***
- Zużycie energii w programie referencyjnym eco 50 °C:
 - energii: 0,92 kWh
 - wody: 9,5 l
- Poziom hałas: 44 dB (re 1 pW)

Programy i funkcje dodatkowe

- 6 programów: garnki 70°C, 1 h 65°C, auto 45-65°C, eco 50°C, szkło 40°C, mycie wstępne
- 3 funkcje dodatkowe: **varioSpeed Plus**, Strefa Intensywna, Suszenie Extra
- 5 temperatur
- **Machine Care** – program do czyszczenia zmywarki

Komfort i bezpieczeństwo

- **Asystent Dozowania**
- **aquaSensor**
- Sensor załadunku
- Silnik **iQdrive**
- Wymiennik ciepła
- Technika naprzemiennego mycia
- Elektroniczna regeneracja
- Innowacyjny 3-częściowy system filtrów
- Obsługa od góry
- Wyświetlacz z informacją o czasie pozostałym do końca programu
- Sygnał akustyczny na koniec programu
- **infoLight**
- Wskaźniki w kolorze niebieskim
- Programowanie czasu startu: 1-24 h
- Wskaźnik braku soli i nabytyczacza na panelu
- System koszy **varioFlex**
- Kosze w kolorze srebrnym
- **Szuflada vario3** – dodatkowy poziom załadunku
- 3-poziomowy system **rackMatic**
- Składane półki w górnym / dolnym koszu: 2 / 4
- Półki na filiżanki w górnym / dolnym koszu: 2 / –
- **aquaStop** z gwarancją na cały czas użytkowania produktu
- Regulacja wysokości tylnych nóżek od frontu
- Blacha chroniąca blat przed parą

Wymiary urządzenia (WxSxG)

815 x 598 x 550 mm

Rysunki montażowe na stronie www.siemens-home.bsh-group.com/pl/

* W skali efektywności energetycznej od A+++ do D.

** Zużycie energii uwzględnia funkcje stand-by.

*** Dotyczy 280 cykli zmywania w programie eco 50°C, przy podłączeniu do zimnej wody. Pokazane w katalogu zdjęcia urządzeń są poglądowe.

Zmywarka w pełni zintegrowana



SR 636X01ME, iQ300

Dane eksploatacyjne

- Pojemność: 10 kompletów naczyń
- Zużycie energii: 237 kWh/rok**
- Zużycie wody: 2660 l/rok***
- Zużycie energii w programie referencyjnym eco 50°C:
 - energii: 0,84 kWh
 - wody: 9,5 l
- Poziom hałasu: 44 dB (re 1 pW)

Programy i funkcje dodatkowe

- 6 programów: garnki 70°C, 1 h 65°C, auto 45-65°C, cichy 50°C, eco 50°C, szkło 40°C
- 3 funkcje dodatkowe: varioSpeed Plus, Strefa Intensywna, Suszenie Extra
- 5 temperatur
- Machine Care – program do czyszczenia zmywarki

Komfort i bezpieczeństwo

- Asystent Dozowania
- duoPower – podwójne ramię rozprowadzające wodę w górnym koszu
- aquaSensor
- Sensor załadunku
- Silnik iQdrive
- Wymiennik ciepła
- Technika naprzemiennego mycia
- Elektroniczna regeneracja
- Innowacyjny 3-częściowy system filtrów
- Obsługa od góry
- Wyświetlacz informujący o czasie pozostałym do końca programu
- Sygnał akustyczny na koniec programu
- infoLight
- Wskaźniki w kolorze niebieskim
- Programowanie czasu startu: 1-24 h
- Wskaźnik braku soli i nabyliczaczka na panelu
- System koszy varioFlex
- Szuflada vario3 – dodatkowy poziom załadunku
- Kosze w kolorze srebrnym
- 3 poziomowy system rackMatic
- Składane półki w górnym / dolnym koszu: 2 / 2
- Półki na filiżanki w górnym / dolnym koszu: 1 / –
- aquaStop z gwarancją na cały czas użytkowania produktu
- easyLock
- Regulacja wysokości tylnych nóżek od frontu
- Blacha chroniąca blat przed parą

Wymiary urządzenia (WxSxG)

815 x 448 x 550 mm

Rysunki montażowe na stronie www.siemens-home.bsh-group.com/pl/



* W skali efektywności energetycznej od A+++ do D.
 ** Zużycie energii uwzględnia funkcje stand-by.
 *** Dotyczy 280 cykli zmywania w programie eco 50°C, przy podłączeniu do zimnej wody. Pokazane w katalogu zdjęcia urządzeń są poglądowe.

Nowe standardy chłodzenia.

Chłodziarko-zamrażarki należące do serii **sLine** wyróżniają się wyjątkową estetyką i jakością wyposażenia wnętrza. Szlachetna elegancja widoczna jest w każdym elemencie: wbudowanych diodach **LED**, szklanych półkach z aplikacjami oraz przezroczystych pojemnikach i szufladach z wysokoodpornych tworzyw. Mając do dyspozycji różnorodne funkcje i systemy, masz pewność, że idealnie spełnią wymagania wszelkich produktów i zachowają ich świeżość na długi czas.



freshSense

System czujników freshSense – gwarancja dłuższej świeżości

Inteligentna technologia sterowania **freshSense**, rejestruje każdą zmianę temperatury i podejmuje odpowiednie kroki w celu wprowadzenia natychmiastowej korekty. Utrzymywanie najwłaściwszej temperatury ma wpływ na ich wyjątkową efektywność i bardzo cichą pracę.



touchControl

Regulacja temperatury z touchControl

Elegancki płaski wyświetlacz umożliwia osobną regulację temperatury w chłodziarce i zamrażarce – wszystko już przy pierwszym kontakcie. Innowacją jest panel sterowania **touchControl** – do ustawienia wybranej funkcji wystarczy lekkie dotknięcie.



noFrost

noFrost – definitywny koniec ery rozmrażania

Czujniki wewnątrz chłodziarko-zamrażarek **noFrost** dostarczają wszelkich informacji, potrzebnych do aktywacji cykli automatycznego rozmrażania urządzenia, jak np. temperatura otoczenia, czy częstotliwość otwierania drzwi. Sensorowa kontrola zapobiega gromadzeniu się szronu w zamrażarce, eliminując konieczność ręcznego rozmrażania i zapewniając utrzymanie stabilnego, niskiego zużycia prądu. To duża ulga – w ten sposób zaoszczędzisz czas i energię.



lowFrost

lowFrost – stabilna efektywność, rzadsze rozmrażanie

Technologia **lowFrost** znacznie spowalnia narastanie szronu w zamrażarce – dba o to specjalny system odprowadzania wilgoci. Zredukowanie zaszronienia sprzyja utrzymaniu wysokiej wydajności urządzenia oraz zapewnia znacznie rzadsze, łatwiejsze i szybsze rozmrażanie.



Z oświetleniem LED wszystko doskonale widoczne

Chłodziarki wyposażone są w energooszczędne i trwałe diody LED, emitujące jasne, przyjemnie rozproszone światło. Wbudowana w bocznej ścianie chłodziarki lampa diodowa z odpowiednio ukierunkowanym strumieniem światła, nie tylko oświetla równomiernie całe wnętrze docierając do każdego najdalszego zakątka, ale także nie oślepi nas po otwarciu drzwi.



Szuflada hyperFresh plus – sposób na świeżość

Szuflada **hyperFresh plus** powstała z myślą o przedłużeniu świeżości owoców i warzyw. Dzięki możliwości regulowania poziomu wilgotności, gwarantujemy optymalny klimat dla przechowywanych produktów, a pofalowane dno szuflady zapewnia lepszą cyrkulację i dopływ powietrza z każdej strony. W ten sposób dwukrotnie przedłużysz świeżość przechowywanych tam warzyw i owoców oraz zachowasz ich cenne wartości: smak, witaminy i składniki odżywcze.



Zachowaj świeżość mięsa i ryb dłużej z hyperFresh 0°C

Ryby, mięso i wędliny przechowywane w strefie **hyperFresh 0°C** zachowują świeżość dwukrotnie dłużej dzięki specjalnym warunkom. Panująca tam temperatura jest o 2 do 4 stopni niższa od wartości ustawionej dla całego wnętrza. Podzielona przestrzeń strefy ułatwia odizolowanie produktów, co pozwala uniknąć przenikania zapachów.



Zatrzymaj na dłużej świeżość i soczystość owoców i warzyw z hyperFresh

W szufladzie **hyperFresh** z regulowaną wilgotnością, Twoje zapasy owoców i warzyw pozostaną świeże i jędrne o wiele dłużej. Ustawiając poziom wilgotności przy pomocy suwaka, stworzysz odpowiednie warunki każdemu z przechowywanych produktów.



Ruchoma aranżacja wnętrza zamrażarki z varioZone

Wnętrze zamrażarek marki Siemens pozwala na dostosowanie przestrzeni do indywidualnych potrzeb użytkownika dzięki strefie **varioZone** z wyjmowanymi półkami i szufladami. Możliwość prostej aranżacji wnętrza poprzez podział sprawdza się szczególnie przy specjalnych okazjach wymagających przechowywania dużych sztuk np.: całego łososia lub wyjątkowo wysokich naczyń z deserami.



Idealne dopasowanie bez odstępu z perfectFit

Nowa technologia **perfectFit** zmieniła specyfikę instalowania chłodziarko-zamrażarek **noFrost**, umożliwiając postawienie urządzeń bezpośrednio przy ścianie bocznej lub w ciągu mebli kuchennych bez konieczności zachowywania odstępów.

Dodatkowo specjalna konstrukcja chłodziarko-zamrażarek zapewnia pełny dostęp do zawartości komór, umożliwiając wysuwanie szuflad i półek już przy 90° kącie otwarcia drzwi.



Ważne informacje – odbierz wiadomość

Modele chłodziarek oznaczone **Home Connect** umożliwiają, po zakupie przystawki z modułem **WLAN** (wyposażenie dodatkowe), połączyć się z chłodziarką poprzez innowacyjną aplikację **Home Connect**. Dzięki temu masz możliwość sprawdzić stan urządzenia. W razie jakiegos problemu, np. wzrostu temperatury, czy pozostawienia otwartych drzwi, otrzymasz zawiadomienie za pośrednictwem Twojego smartfona lub tabletu. W ten sposób masz zawsze możliwość skorygowania błędów i zadbania o najoszczędniejszą eksploatację urządzenia.



Chłodziarki z dolnymi zamrażarkami do zabudowy



KI 87SKF31, iQ500

Dane eksploatacyjne

- Pojemność całkowita: 270 l
- Klasa efektywności energetycznej: A++
- Zużycie energii¹: 225 kWh/rok
- Poziom hałasu: 36 dB (A) re1pW

Komfort

- Sterowanie **touchControl**
- Osobne sterowanie temperaturą chłodziarki i zamrażarki
- Tryb wakacyjny
- **Supercicha**
- Wewnętrzne metalowe aplikacje
- Dźwiękowa sygnalizacja pozostawienia otwartych drzwi
- Optyczny i dźwiękowy alarm aktywujący się przy wzroście temperatury w zamrażarce
- **freshSense** – stała temperatura, dzięki inteligentnemu systemowi czujników
- Funkcja **Memory**

Chłodziarka

- Pojemność: 209 l
- **Automatyczne odszranianie**
- **superchłodzenie**
- **Oświetlenie LED**
- 5 półek z bezpiecznego szkła, w tym 4 o regulowanej wysokości
- 5 półek na drzwiach, w tym 1 zamykana na masło i sery
- 1 szuflada **hyperFresh plus** z regulacją wilgotności: owoce i warzywa pozostają świeże 2x dłużej

Zamrażarka * ** ** *

- Pojemność: 61 l
- Automatyka zamrażania
- Technologia **lowFrost**
- **supermrożenie**
- **varioZone** – wyjmowane półki i szuflady dla uzyskania większej przestrzeni
- 2 przezroczyste szuflady, w tym 1 **bigBox**
- Kalendarz zamrażania żywności
- Zdolność zamrażania: 7 kg / 24 h
- Czas przechowywania produktów w razie awarii: 26 h

Wyposażenie

- 2 pojemniki na jajka
- 1 pojemnik na kostki lodu
- 2 wkłady akumulacyjne zimna

Inne

- Zawiasy płaskie
- Drzwi zamocowane prawostronnie, z możliwością zamiany strony

Wymiary urządzenia² (WxSxG)

1772 x 558 x 545 mm

Rysunki montażowe na stronie www.siemens-home.bsh-group.com/pl/



KI 86NKS30, iQ300

Dane eksploatacyjne

- Pojemność całkowita: 255 l
- Klasa efektywności energetycznej: A++
- Zużycie energii¹: 222 kWh/rok
- Poziom hałasu: 39 dB (A) re1pW

Komfort

- Elektroniczna regulacja temperatury
- Wyświetlacz cyfrowy
- Dźwiękowa sygnalizacja pozostawienia otwartych drzwi
- **freshSense** – stała temperatura, dzięki inteligentnemu systemowi czujników
- **easyInstallation** – prosty i szybki montaż urządzenia

Chłodziarka

- Pojemność: 188 l
- **Oświetlenie LED**
- 4 półki z bezpiecznego szkła, w tym 3 o regulowanej wysokości
- 4 półki na drzwiach
- 1 przezroczysty pojemnik na warzywa z falowanym dnem

Zamrażarka * ** ** *

- Pojemność: 67 l
- Automatyka zamrażania
- Technologia **noFrost**
- **supermrożenie**
- 3 przezroczyste szuflady, w tym 1 **bigBox**
- **varioZone** – wyjmowane półki i szuflady dla uzyskania większej przestrzeni
- Kalendarz zamrażania żywności
- Zdolność zamrażania: 8 kg / 24 h
- Czas przechowywania produktów w razie awarii: 13 h

Wyposażenie

- 2 pojemniki na jajka
- 1 pojemnik na kostki lodu
- 2 wkłady akumulacyjne zimna

Inne

- Zawiasy ślizgowe
- Drzwi zamocowane prawostronnie, z możliwością zamiany strony

Wymiary urządzenia² (WxSxG)

1772 x 541 x 545 mm

Rysunki montażowe na stronie www.siemens-home.bsh-group.com/pl/

*W skali efektywności energetycznej od A+++ do D.

¹W oparciu o standardowy, 24-godzinny test. Faktyczne zużycie energii zależy od sposobu użytkowania urządzenia i jego umiejscowienia.

²W celu osiągnięcia podanych wartości zużycia energii, należy zachować minimalny odstęp 3,5 cm między tyłem chłodziarki a ścianą, co należy uwzględnić przy planowaniu wymiarów niszy. Bez zachowania minimalnego odstępu funkcjonalność urządzenia nie zmienia się, zwiększy się nieznacznie zużycie energii.

Pokazane w katalogu zdjęcia urządzeń są poglądowe.



Wolnostojące chłodziarko-zamrażarki noFrost



KA 92NLB35, iQ700

Dane eksploatacyjne

- Pojemność całkowita: 592 l
- Klasa efektywności energetycznej: A++
- Zużycie energii¹: 385 kWh/rok
- Poziom hałasu: 43 dB (A) re1pW

Komfort

- Kolor: drzwi - czarne szkło, boki - inox metallic
- Elektroniczna regulacja temperatury
- Technologia **noFrost**
- Wyświetlacz **LED**
- Dwa obiegi chłodnicze
- Optyczna i dźwiękowa sygnalizacja pozostawienia otwartych drzwi
- Optyczny i dźwiękowy alarm aktywujący się przy wzroście temperatury w zamrażarce
- freshSense** – stała temperatura, dzięki inteligentnemu systemowi czujników

Chłodziarka

- Pojemność: 375 l
- System **multiAirflow**
- airFresh** – aktywny filtr węglowy
- superchłodzenie**
- Oświetlenie LED**
- 4 półki z bezpiecznego szkła, w tym 3 o regulowanej wysokości, 1 **easyAccess Shelf**, 1 półka **easyLift**
- Ilość dużych/małych półek na drzwiach: 2/3
- System świeżości
- 1 szuflada **hyperFresh plus** z regulacją wilgotności na prowadnicach teleskopowych – owoce i warzywa pozostaną 2 x dłużej świeże
- 1 pojemnik **Fresh Box** na prowadnicach teleskopowych
- 1 szuflada **hyperFresh plus 0°C**: ryby i mięso pozostaną 2 x dłużej świeże

Zamrażarka * * * * *

- Pojemność: 217 l
- supermrożenie**
- Oświetlenie LED**
- 4 półki z bezpiecznego szkła, w tym 2 o regulowanej wysokości
- 2 przezroczyste szuflady na prowadnicach teleskopowych, w tym 1 **bigBox**
- 5 półek na drzwiach
- Kostkarka **iceTwister**
- Zdolność zamrażania: 12 kg / 24h
- Zdolność przechowywania w przypadku awarii: 12 h

Wyposażenie

- 1 pojemnik na jajka
- 2 wkłady akumulacyjne zimna

Inne

Wymiary urządzenia² (WxSxG)

1756 x 912 x 732 mm

Rysunki montażowe na stronie www.siemens-home.bsh-group.com/pl/



KG 39NXB35, iQ300

Dane eksploatacyjne

- Pojemność całkowita: 366 l
- Klasa efektywności energetycznej: A++
- Zużycie energii¹: 273 kWh/rok
- Poziom hałasu: 39 dB (A) re1pW

Komfort

- Kolor: drzwi - ciemny inox, stal szlachetna powłoka **antiFingerprint**, boki – cast iron
- Elektroniczna regulacja temperatury
- Technologia **noFrost**
- Wyświetlacz **LED**
- Optyczna i dźwiękowa sygnalizacja pozostawienia otwartych drzwi
- Optyczny i dźwiękowy alarm aktywujący się przy wzroście temperatury w zamrażarce
- freshSense** – stała temperatura, dzięki inteligentnemu systemowi czujników

Chłodziarka

- Pojemność: 279 l
- System **multiAirflow**
- airFresh** – aktywny filtr węglowy
- superchłodzenie**
- Oświetlenie LED**
- 5 półek z bezpiecznego szkła, w tym 3 o regulowanej wysokości
- 4 półki na drzwiach
- System świeżości
- 1 szuflada **hyperFresh**: owoce i warzywa pozostają dłużej świeże
- 2 szuflady **hyperFresh 0°C**: dłuższa świeżość ryb i mięsa
- 1 stelaż na butelki

Zamrażarka * * * * *

- Pojemność: 87 l
- supermrożenie**
- varioZone** – wyjmowane półki i szuflady dla uzyskania większej przestrzeni
- 3 przezroczyste szuflady na mroźniku
- Kalendarz zamrażania żywności
- Zdolność zamrażania: 14 kg / 24h
- Zdolność przechowywania w przypadku awarii: 16 h

Wyposażenie

- 3 pojemniki na jajka
- 1 pojemnik na kostki lodu

Inne

- Zintegrowane uchwyty
- Drzwi zamocowane prawostronnie, z możliwością zamiany strony
- Z przodu nóżki o regulowanej wysokości, rolki z tyłu

Wymiary urządzenia² (WxSxG)

2030 x 600 x 660 mm

Rysunki montażowe na stronie www.siemens-home.bsh-group.com/pl/

*W skali efektywności energetycznej od A+++ do D.

¹W oparciu o standardowy, 24-godzinny test. Faktyczne zużycie energii zależy od sposobu użytkowania urządzenia i jego umiejscowienia.

²W celu osiągnięcia podanych wartości zużycia energii, należy zachować minimalny odstęp 3,5 cm między tyłem chłodziarki a ścianą, co należy uwzględnić przy planowaniu wymiarów niszy. Bez zachowania minimalnego odstępu funkcjonalność urządzenia nie zmienia się, zwiększy się nieznacznie zużycie energii.

Pokazane w katalogu zdjęcia urządzeń są poglądowe.



KG 49NAX3A, iQ300

Dane eksploatacyjne

- Pojemność całkowita: 435 l
- Klasa efektywności energetycznej: A++
- Zużycie energii¹: 303 kWh/rok
- Poziom hałasu: 40 dB (A) re1pW

Komfort

- Kolor: drzwi – ciemny inox, stal szlachetna powłoka **antiFingerprint**, boki – cast iron
- Elektroniczna regulacja temperatury
- Technologia **noFrost**
- Home Connect** : zdalny monitoring i kontrola – możliwość podłączenia Home Connect przez Wi-Fi (wyposażenie dodatkowe)
- Wyświetlacz cyfrowy
- Osobna regulacja temperatury dla każdej strefy
- Optyczna i dźwiękowa sygnalizacja pozostawienia otwartych drzwi
- Optyczny i dźwiękowy alarm aktywujący się przy wzroście temperatury w zamrażarce
- perfectFit** – ustawienie bez odstępów w ciągu mebli kuchennych

Chłodziarka

- Pojemność: 330 l
- System **multiAirflow**
- airFresh** – aktywny filtr węglowy
- superchłodzenie**
- Oświetlenie LED
- 5 półek z bezpiecznego szkła, w tym 4 o regulowanej wysokości
- 4 półki na drzwiach, w tym 1 zamykana na masło i sery
- System świeżości**
- Pojemność strefy bliskiej 0 °C: 25 l
- 1 szuflada **hyperFresh plus** z regulacją wilgotności: owoce i warzywa pozostaną 2 x dłużej świeże
- 2 szuflady **hyperFresh plus 0°C** z regulacją temperatury na wysuwanej tacy: ryby i mięso pozostaną 2 x dłużej świeże
- stała na butelki

Zamrażarka * ** ** *

- Pojemność: 105 l
- supermrożenie**
- 3 przezroczyste szuflady na mrożonki
- Zdolność zamrażania: 15 kg / 24h
- Zdolność przechowywania w przypadku awarii: 20 h

Wyposażenie

- 3 pojemniki na jajka
- 1 pojemnik na kostki lodu

Inne

- Zintegrowane uchwyty
- Drzwi zamocowane prawostronnie, z możliwością zamiany strony
- Z przodu nóżki o regulowanej wysokości, rolki z tyłu

Wymiary urządzenia² (WxSxG)

2030 x 700 x 670 mm

Rysunki montażowe na stronie www.siemens-home.bsh-group.com/pl/









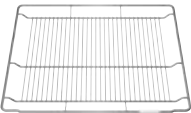

¹W skali efektywności energetycznej od A+++ do D.

²W oparciu o standardowy, 24-godzinny test. Faktyczne zużycie energii zależy od sposobu użytkowania urządzenia i jego umiejscowienia.









³W celu osiągnięcia podanych wartości zużycia energii, należy zachować minimalny odstęp 3,5 cm między tyłem chłodziarki a ścianą, co należy uwzględnić przy planowaniu wymiarów niszy. Bez zachowania minimalnego odstępu funkcjonalność urządzenia nie zmienia się, zwiększy się nieznacznie zużycie energii. Pokazane w katalogu zdjęcia urządzeń są poglądowe.

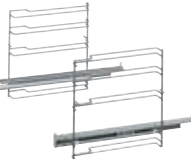

Wyposażenie standardowe do piekarników*

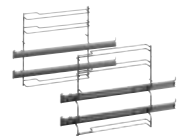
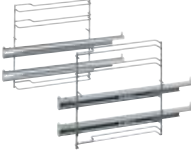
	Ruszt		Pojemnik do gotowania na parze perforowany (S)
	Błacha uniwersalna		Pojemnik do gotowania na parze nieperforowany (S)
	Emaliowana blacha do pieczenia		Pojemnik do gotowania na parze perforowany (L)
	Emaliowana blacha do pieczenia, przystosowana do czyszczenia pyrolitycznego (SxWxG) 455 x 375 x 30 mm		Pojemnik do gotowania na parze nieperforowany (L)
	Brytfanka uniwersalna do pieczenia, przystosowana do czyszczenia pyrolitycznego (SxWxG) 455 x 375 x 38 mm		Pojemnik do gotowania na parze perforowany (XL)
			Forma szklana do kuchenek mikrofalowych

Wyposażenie dodatkowe do piekarników

	HZ 638100 Prowadnice teleskopowe na 1 poziomie, full extension, do piekarników: HB 636GBS1, HB 634GBW1		HZ 638108 Prowadnice teleskopowe na 1 poziomie, full extension do piekarnika CB 635GBS1
	HZ 638200 Prowadnice teleskopowe na 2 poziomach, full extension, do piekarników: HB 636GBS1, HB 634GBW1		HZ G0AS00 Kabel zasilający o długości 3 m z wtyczką typu Schuko
	HZ 638170 Prowadnice teleskopowe na 1 poziomie, full extension, przystosowane do czyszczenia pyrolitycznego, do piekarnika HB 675GBS1		HZ 538200 Prowadnice teleskopowe na 2 poziomach
	HZ 638270 Prowadnice teleskopowe na 2 poziomach, full extension, przystosowane do czyszczenia pyrolitycznego, do piekarnika HB 675GBS1		HZ 538000 Prowadnice teleskopowe varioClip do samodzielnego montażu na dowolnym poziomie
	HZ 638D18 Prowadnice teleskopowe na 1 poziomie, full extension, do piekarników: CS 656GBS1, CS 656GBW1		HZ 538500 Prowadnice teleskopowe na 3 poziomach, z czego jedna opinana varioClip

*W zależności od modelu.

Wyposażenie dodatkowe do okapów

LZ 57600 – zestaw do pracy w obiegu zamkniętym **cleanAir** (LF 98BA572)

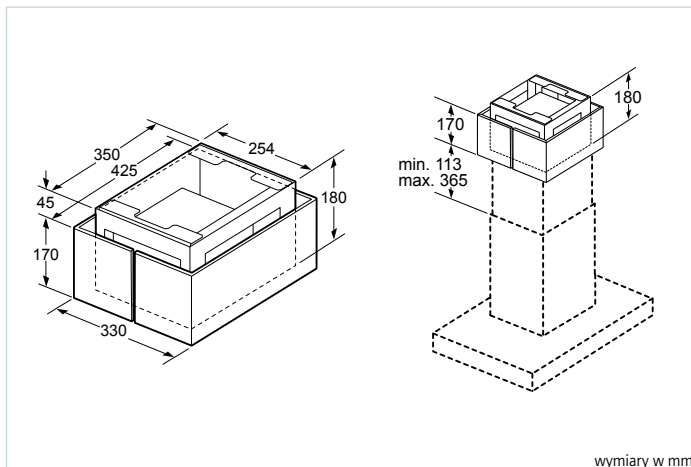

LZ 53750 – filtr węglowy (LD 97AB570)

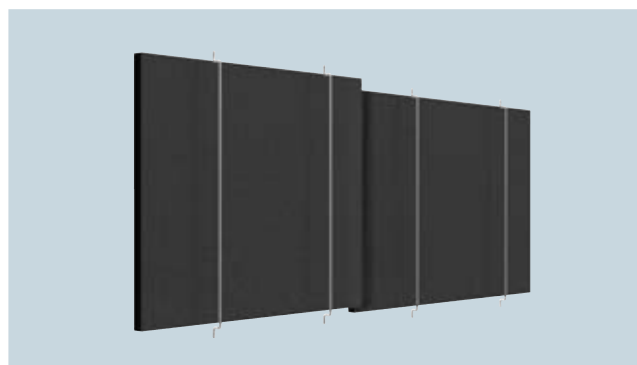

LZ 58010 – deflektor gazu (LF 16VA570)



LZ 56700 – zestaw do pracy w obiegu zamkniętym **cleanAir** (LF 159RE50)

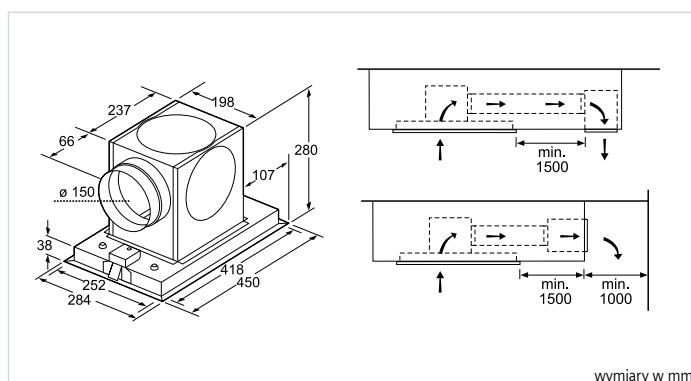
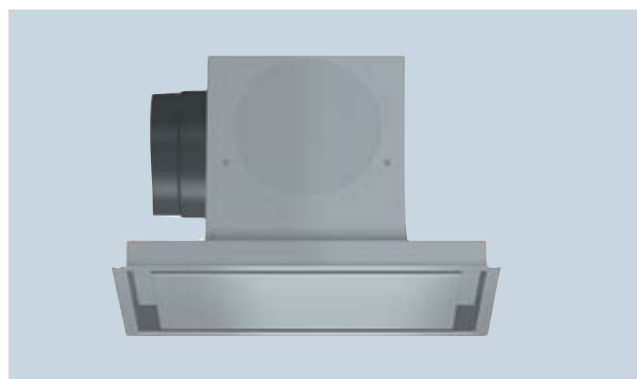

LZ 58000 – moduł do pracy w obiegu zamkniętym **cleanAir** (LF 16VA570)

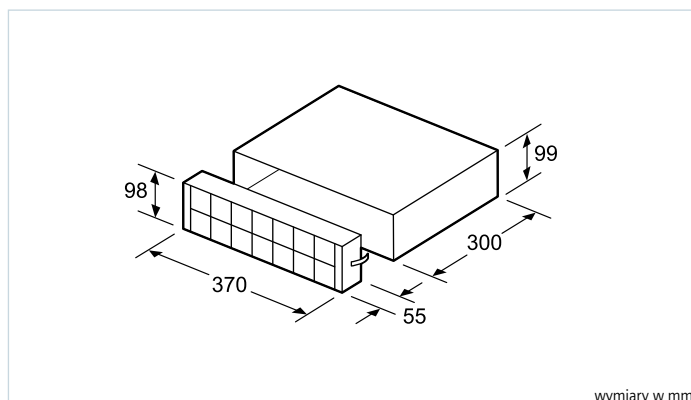
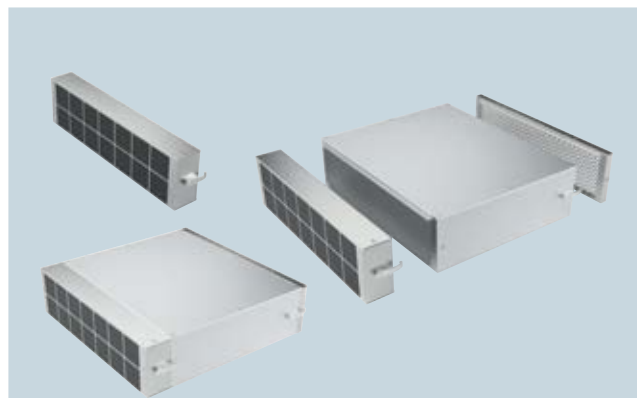

Wyposażenie dodatkowe do okapów

HZ 381401 – moduł obiegu otwartego (EX 875LX34E)

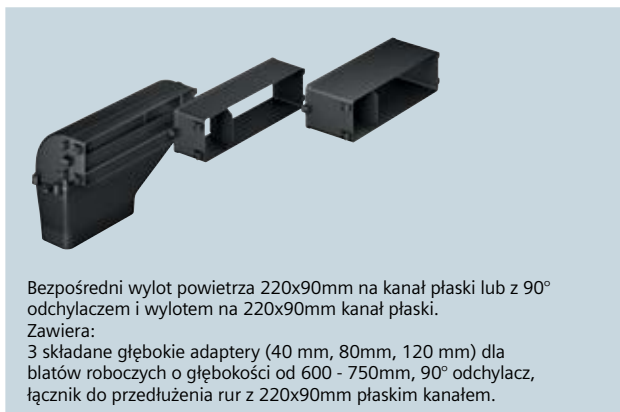

HZ 381501 – zestaw do pracy w obiegu zamkniętym **cleanAir** (EX 875LX34E)



HZ 381700 – filtr wymienny do zestawu do pracy w obiegu zamkniętym **cleanAir** (EX 875LX34E)

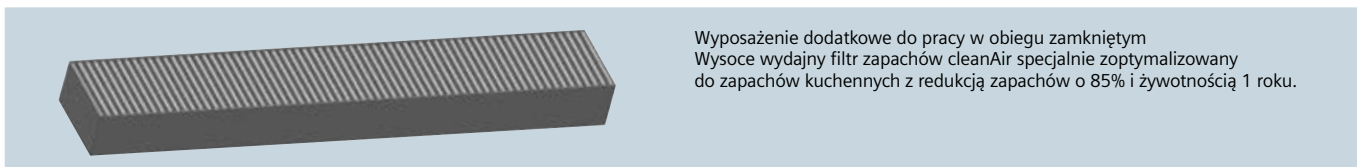

LZ 56200 – **cleanAir** filtr węglowy (LC 98BA572, LF 98BA572, LF 159RE50, LC 97BHM50, LC 67BHM50)

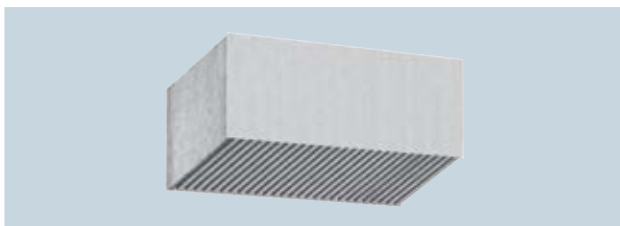

LZ 55703 – rama doprowadzająca kabel sieciowy, ułatwiająca podłączenie do sieci elektrycznej (LF 16RH560)

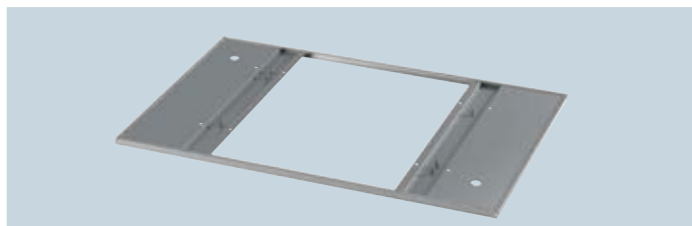

LZ 57300 – zestaw do pracy w obiegu zamkniętym **cleanAir** (LC 98BA52)

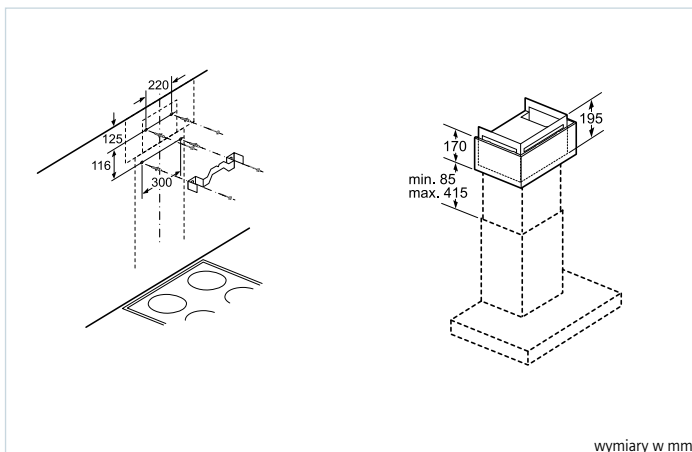
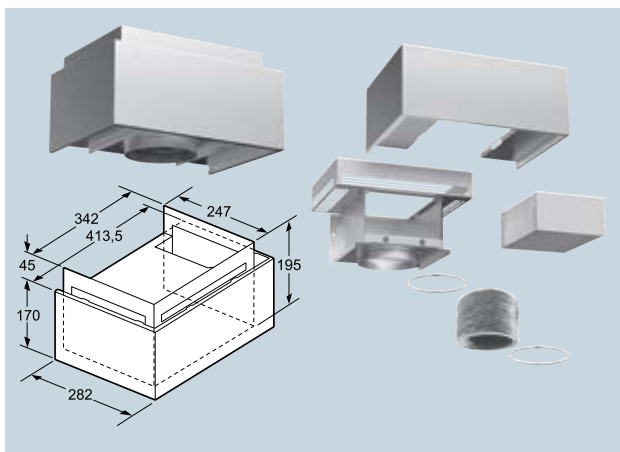

LZ 29IDM00 – zestaw montażowy (LD 97DBM60)

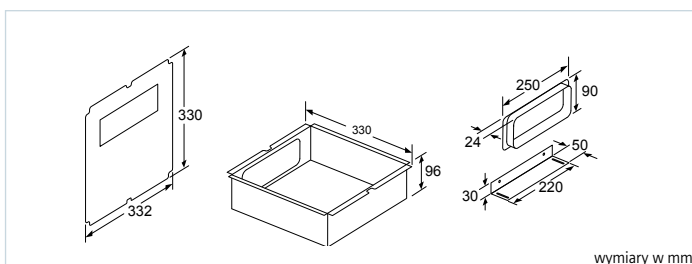
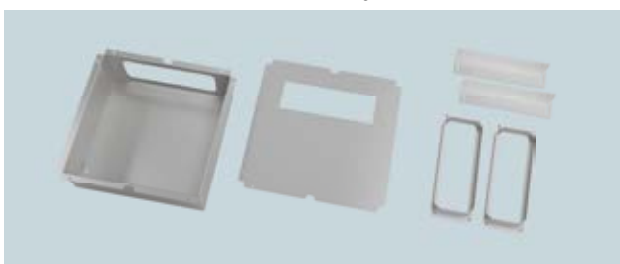

Wyposażenie dodatkowe do okapów

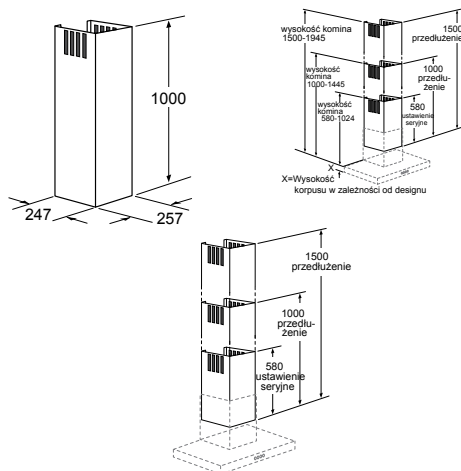

LZ12250

dla LC 97BHM50,
LC 67BHM50

Przewód wywiewowy
Stal szlachetna
Przedłużenie 1000 mm
Możliwość zwiększenia
wysokości urządzenia
o maks. 420 mm
Do obiegu zamkniętego
lub otwartego
Przedłużenie szczelinami
do pracy w obiegu zamkniętym

wymiary w mm

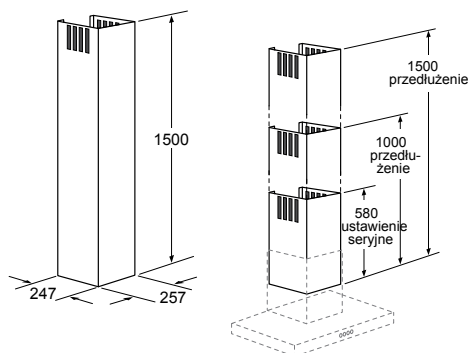
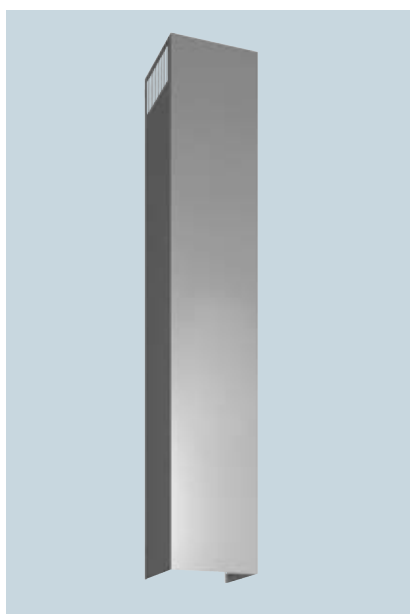

LZ 12350

dla LC 97BHM50,
LC 67BHM50

Przewód wywiewowy
Przedłużenie teleskopowe 1500 mm
dla okapów kominowych naściennych
Możliwość wydłużenia całkowitej
wysokości urządzenia o 1030 mm
Do obiegu zamkniętego lub
otwartego
Przedłużenie szczelinami
do pracy w obiegu zamkniętym

wymiary w mm

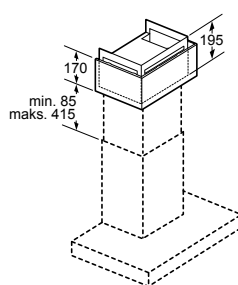
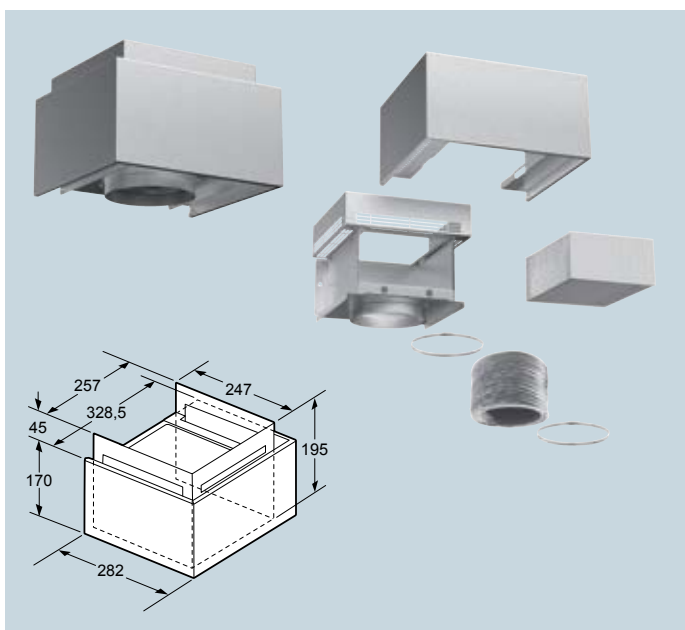

LZ 57000

dla LC 97BHM50,
LC 67BHM50

Zestaw do pracy
w obiegu zamkniętym
cleanAir

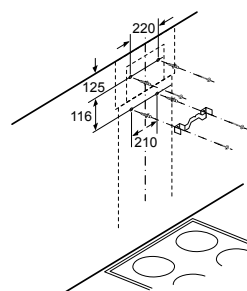

wymiary w mm

Wyposażenie dodatkowe do okapów

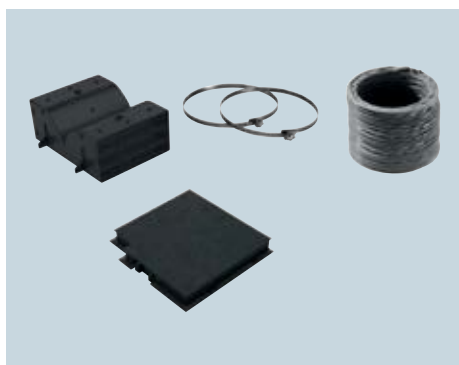

LZ10DXU00
dla LC 97BHM50,
LC 67BHM50

Zestaw startowy

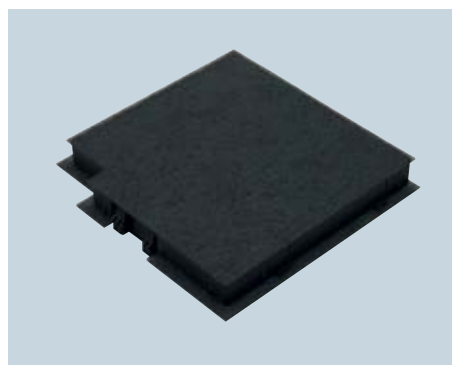

LZ 10DXA00
dla LC 97BHM50,
LC 67BHM50

Aktywny filtr
węglowy

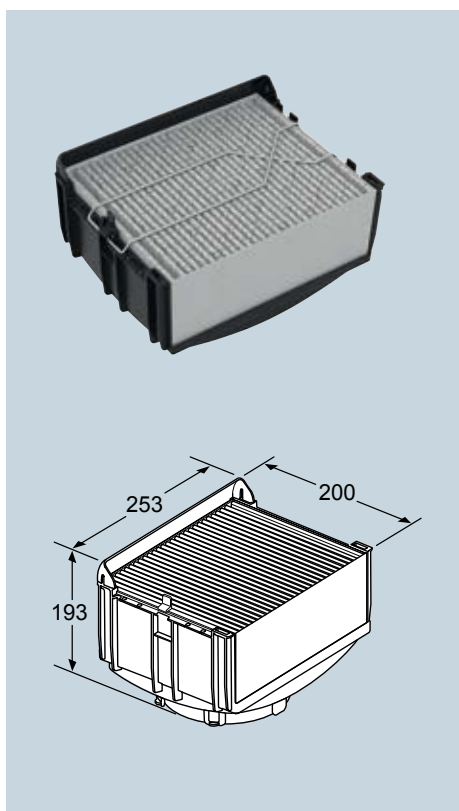

Montaż z kanałem zewnętrznym

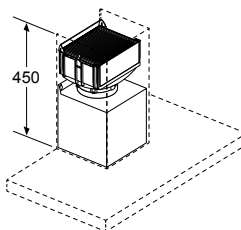

LZ10FXI00
dla LC 97BHM50,
LC 67BHM50

Zestaw do pracy w
obiegu zamkniętym
cleanAir

Montaż
z kanałem
wewnętrznym

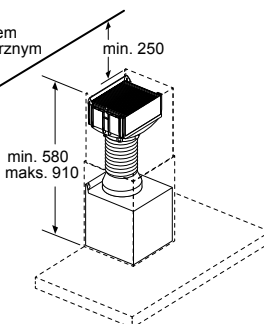

Montaż
z kanałem
wewnętrznym

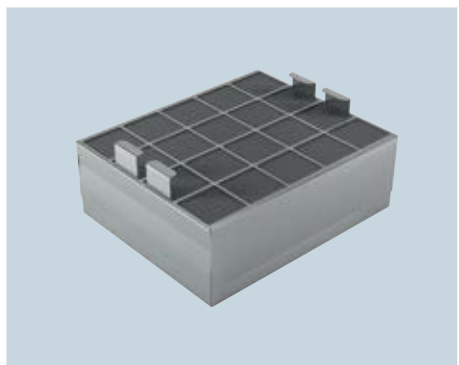
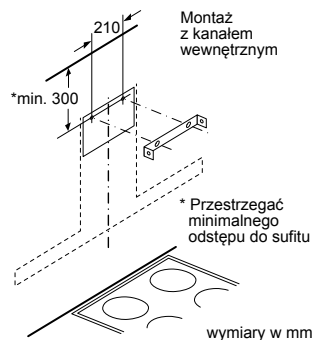

LZ 00XXP00
dla LC 97BHM50,
LC 67BHM50

cleanAir filtr z aktywnym
węglem do wielokrotnej
regeneracji





Centrum Domowych Inspiracji

Zainspiruj się innowacyjną technologią i ponadczasowym designem urządzeń marki Siemens w naszych salonach ekspozycyjnych!

Serdecznie zapraszamy do Centrum Domowych Inspiracji w dwóch lokalizacjach.

Warszawa

czynne od poniedziałku do piątku
w godzinach od 9.00 do 18.00
oraz w soboty od 9.00 do 15.00

Al. Jerozolimskie 183
02-222 Warszawa
tel. +48 22 57 24 400

waw-cdi@bshg.com

Wrocław

czynne od poniedziałku do piątku
w godzinach od 9.00 do 17.00

ul. Żmigrodzka 143
51-130 Wrocław
tel. +48 664 753 884
+48 664 753 713

wro-cdi@bshg.com



Oferujemy profesjonalne doradztwo

Nasi Doradcy Klienta podczas indywidualnych spotkań konsultacyjnych pomogą Ci wybrać urządzenia dopasowane do Twojego stylu życia.

Rekomendujemy wcześniejsze umówienie się na spotkanie. Doradcy będą dysponować wtedy odpowiednią ilością czasu, aby udzielić wyczerpujących informacji.

Rezerwacji terminu spotkania prosimy dokonywać na stronie internetowej:
www.centrumdomowychinspiracji.pl lub www.bsh-cdi.pl

W celu potwierdzenia umówionego spotkania skontaktujemy się z Tobą w ciągu 2 dni roboczych.

Do zobaczenia!



Obsługa na najwyższym poziomie.

Perfekcja, jaka towarzyszy produkcji urządzeń marki Siemens dotyczy również ich serwisowania. Każde zakupione urządzenie objęte zostaje profesjonalną i kompleksową opieką. Nasza sieć Serwisów Fabrycznych i Autoryzowanych to gwarancja szybkiej reakcji na zgłoszone usterki.

Możesz zawsze liczyć na pomoc wykwalifikowanych specjalistów, zawsze gotowych do wsparcia i fachowego doradztwa. Doskonała znajomość urządzeń to podstawa wiedzy naszych techników, która sprzyja trafnej diagnozie i szybkiej naprawie. Nikt nie zna naszych urządzeń lepiej niż my.



Nasz Serwis Fabryczny



Obsługa

Cenimy Twój czas – szybka reakcja

Doskonale wiemy, że jakość usług w obecnym świecie opiera się na szybkim działaniu. Dlatego po zgłoszeniu usterki możesz liczyć na szybką wizytę naszego technika.

Najkrótsza droga do serwisu

Szybką obsługę zapewnia doskonale rozbudowana sieć serwisów w całej Polsce. Do dyspozycji są również Sklepy i Salony Serwisowe, w których można zakupić części zamienne, zgłosić naprawę lub osobiście przynieść sprzęt do naprawy.



Części zamienne i akcesoria

Zawsze oryginalne części zamienne

Jesteśmy Serwisem Fabrycznym, więc możesz być pewny, że używamy wyłącznie oryginalnych części zamiennych. Do pomiarów, diagnostyki i napraw wykorzystujemy najnowocześniejszy sprzęt. Nasi pracownicy odpowiedzą na każde pytanie i chętnie udzielą wszelkich porad oraz informacji dotyczących części zamiennych i akcesoriów. Dzięki nowoczesnemu **Centrum Logistycznemu** części zamienne dostępne są zwykle w ciągu **24 godzin** od złożenia zamówienia, a maksymalny termin jego realizacji nie przekracza **4 dni roboczych**, gdy części wymagają sprowadzenia z Centralnego Magazynu w Niemczech.

Akcesoria i środki do czyszczenia i pielęgnacji

Od lat oferujemy szeroką gamę najwyższej jakości akcesoriów oraz środków do czyszczenia i pielęgnacji naszych urządzeń. Wystarczy zadzwonić i zamówić w naszym czynnym **24/7 Call Center – tel. 801 191 534.***

* Opłata jak za połączenie lokalne lub według stawek operatora sieci komórkowej.



2
LATA
GWARANCJI

Naprawy pogwarancyjne z 2-letnią gwarancją

Po upływie gwarancji możesz również liczyć na opiekę ekspertów i obsługę na najwyższym poziomie. Na zrealizowane naprawy i wymienione części zamienne udzielamy 2-letniej gwarancji.

Serwis na lata

Każde nowe urządzenie marki Siemens podlega **2-letniej bezpłatnej opiece serwisowej**.



Zadowolenie

Satysfakcja Klientów

Niezależne badania przeprowadzane regularnie wśród naszych Klientów wykazują niezmiennie, że Serwis Fabryczny marki Siemens cieszy się bardzo dobrą opinią.

Ogólne zadowolenie: ★★★★★

Zadowolenie z technika: ★★★★★

Rekomendacja serwisu: 92,8%

Ponowny zakup marki: 86,4%

Wyniki badań przeprowadzonych w Polsce w 2017 r. Źródło: MIFM, Monachium



Co wyróżnia serwis marki Siemens:

- sieć Serwisów Fabrycznych i Autoryzowanych na terenie całego kraju,
- szybka i profesjonalna reakcja na każde zgłoszenie,
- wykwalifikowany zespół serwisowy zawsze gotowy do pomocy i wsparcia,
- bogata oferta części zamiennych, akcesoriów i środków do czyszczenia i pielęgnacji.



Serwis Fabryczny urządzeń marki Siemens po raz kolejny laureatem godła gwiazdy „Jakość Obsługi”. W 2017 roku zdobył również „Gwiazdę Dekady”.



Możesz dzwonić o każdej porze

Jeżeli masz problem z naszym urządzeniem lub potrzebujesz umówić wizytę naszego technika – po prostu zadzwoń. Jesteśmy tu dla Ciebie: **Call Center 24 h / 7 dni w tygodniu.**

Call Center – ogólnopolski numer serwisowy:

801 191 534*

* Opłata jak za połączenie lokalne lub według stawek operatora sieci komórkowej



Jesteśmy dostępni online

Wejdź na naszą stronę internetową w zakładce Serwis:
www.siemens-home.bsh-group.com/pl/

- zamów naprawy online
- zadaj pytanie ekspertowi
- znajdź instrukcję obsługi

Możesz też do nas napisać: callcenter.lodz@bshg.com

BSH Sprzęt Gospodarstwa Domowego Sp. z o.o.
Adres: 02-222 Warszawa, Al. Jerozolimskie 183
Spółka zarejestrowana w Sądzie Rejonowym dla m.st. Warszawy w Warszawie
XII Wydział Gospodarczy Krajowego Rejestru Sądowego pod nr KRS 0000023973
REGON: 012604823 NIP: 524-010-46-41 Kapitał zakładowy: 300 000 000 PLN nr GIOŚ: E0000887WBW

Copyright © 2018 BSH Sprzęt Gospodarstwa Domowego Sp. z o.o. Wszelkie prawa zastrzeżone.

Grupa BSH jest licencjobiorcą w odniesieniu do znaków towarowych, do których uprawniona jest Siemens AG.